

# Klimatizácia

## Používateľská príručka / Inštalačná príručka

AR09TXHQASINEU AR09TXHQBWKNEU AR12TXHQASINEU AR12TXHQBWKNEU  
AR18TXHQASINEU AR18TXHQBWKNEU AR24TXHQASINEU AR24TXHQBWKNEU

- Ďakujeme vám za kúpu tejto klimatizačnej jednotky Samsung.
- Pred použitím tohto zariadenia si pozorne prečítajte tento návod a uschovajte ho pre budúce použitie.



**SAMSUNG**

# Obsah

## **Bezpečnostné opatrenia..... 03**

### **Používateľská príručka**

## **Špecifikácie a Vlastnosti Jednotky ..... 10**

- 1. Displej vnútornej jednotky ..... 10
- 2. Prevádzková teplota ..... 11
- 3. Ďalšie funkcie ..... 12
- 4. Nastavenie uhla prúdenia vzduchu ..... 13
- 5. Manuálna prevádzka (bez Diaľkového ovládania) ..... 13

## **Starostlivosť a Údržba..... 14**

## **Riešenie problémov ..... 16**

# Inštalačná príručka

<b>Doplňky .....</b>	<b>19</b>
<b>Zhrnutie Inštalácie - Vnútornej Jednotky.....</b>	<b>20</b>
<b>Časti Jednotky.....</b>	<b>21</b>
<b>Inštalácia Vnútornej Jednotky .....</b>	<b>22</b>
1. Vyberte umiestnenie inštalácie.....	22
2. Pripevnite montážnu dosku k stene.....	22
3. Vyvrtajte otvor na stenu pre spojovacie potrubie .....	23
4. Pripravte potrubie chladiva .....	24
5. Pripojte vypúšťaciu hadicu .....	24
6. Pripojte signálny kábel .....	26
7. Zabaľte potrubia a káble .....	27
8. Namontujte vnútornú jednotku .....	28
<b>Inštalácia Vonkajšej Jednotky .....</b>	<b>29</b>
1. Vyberte umiestnenie inštalácie.....	29
2. Nainštalujte odtokový spoj .....	30
3. Kotviaca vonkajšia jednotka .....	30
4. Pripojte signálne a napájacie káble .....	32
<b>Pripojenie potrubia na chladivo.....</b>	<b>33</b>
A. Poznámka o Dĺžke Potrubia .....	33
B. Pokyny na pripojenie - Chladiace Potrubie .....	33
1. Rozrežte potrubie .....	33
2. Odstráňte hrany .....	34
3. Zredukované konce potrubia.....	34
4. Pripojte potrubia .....	34
<b>Evakuácia Vzduchu.....</b>	<b>36</b>
1. Evakuačné Pokyny.....	36
2. Poznámka o Pridávaní Chladiva .....	37
<b>Kontroly Netesností Elektrických a Plynových.....</b>	<b>39</b>
<b>Testovací Chod.....</b>	<b>40</b>

# Bezpečnostné Opatrenia

**Pred Uvedením Do Prevádzky a Inštaláciou si Prečítajte Bezpečnostné Pokyny**  
**Nesprávna inštalácia z dôvodu ignorovania pokynov môže spôsobiť vážne poškodenie alebo zranenie.**

Závažnosť možných poškodení alebo zranení je klasifikovaná ako **VAROVANIE** alebo **UPOZORNENIE**.



## VÝSTRAHA

Tento symbol označuje možnosť zranenia osôb alebo straty na zdraví.



## UPOZORNENIE

Tento symbol označuje možnosť poškodenia majetku alebo vážnych následkov.



## VÝSTRAHA

Tento spotrebič môžu používať deti vo veku od 8 rokov a viac a osoby so zníženými fyzickými, zmyslovými alebo duševnými schopnosťami alebo nedostatkom skúseností a vedomostí, len pod dohľadom alebo pokyny týkajúce sa používania spotrebiča bezpečným spôsobom a pochopili možné nebezpečenstvá. Deti sa nesmú hrať so zariadením. Čistenie a údržbu používateľa nesmú vykonávať deti bez dozoru (požiadavky normy EN).

Tento spotrebič nie je určený na použitie osobami (vrátane detí) so zníženou fyzickou, zmyslovou alebo duševnou spôsobilosťou alebo nedostatkom skúseností a vedomostí, pokiaľ nie sú pod dozorom alebo vedením o používaní zariadenia osobou zodpovednou za ich bezpečnosť. Deti by mali byť pod dozorom, aby sa zaistilo, že sa so spotrebičom nehrajú (požiadavky normy IEC).

Klimatizácia by mala byť použitá pre aplikácie ktoré je učená: inštalácia vnútornej jednotky nie vhodne v miestnostiach určených pre pranie.



## UPOZORNENIA NA POUŽITIE VÝROBKU

- Ak dôjde k neobvyklej situácii (napríklad zápach dymu), okamžite jednotku vypnite a odpojte napájanie. Požiadajte svojho predajcu o pokyny, ako zabrániť úrazu elektrickým prúdom, požiaru alebo zraneniu.
- Do vstupu alebo výstupu vzduchu **nevkładajte** prsty, tyče ani iné predmety. Môže to spôsobiť zranenie, pretože ventilátor sa môže otáčať vysokou rýchlosťou.
- V blízkosti zariadenia **nepoužívajte** horľavé spreje, napríklad sprej na vlasy, lak alebo farbu. Môže to spôsobiť požiar alebo horenie.
- Klimatizáciu **nepoužívajte** na miestach, v blízkosti alebo okolo horľavých plynov. Vypúšťaný plyn sa môže zhromažďovať okolo jednotky a spôsobiť výbuch.
- **Nepoužívajte** klimatizáciu vo vlhkej miestnosti, ako je napríklad kúpeľňa alebo práčovňa. Prílišné vystavenie vode môže spôsobiť skratovanie elektrických komponentov.
- **Nevystavujte** svoje telo dlhodobo chladnému vzduchu.
- **Nevystavujte** sa hrať deťom s klimatizáciou. Deti musia byť v okolí jednotky vždy pod dohľadom.
- Ak sa klimatizácia používa spolu s horákmi alebo inými vykurovacími zariadeniami, miestnosť dôkladne vetrajte, aby nedošlo k nedostatku kyslíka.
- V určitých funkčných prostrediach, ako sú kuchyne, serverovne atď., sa dôrazne odporúča použitie špeciálne navrhnutých klimatizačných jednotiek.
- Nepoužívajte prostriedky pre urýchľovanie odmrazovania alebo čistenia, okrem prostriedkov ktoré sú odporúčané Samsungom.
- Neprepichujte ani nespáľujte.
- Berte na vedomie, že chladivá nemusia mať zápach.



## UPOZORNENIA NA ČISTENIE A ÚDRŽBU

- Pred čistením zariadenie vypnite a odpojte od napájania. Ak tak neurobíte, môže dôjsť k úrazu elektrickým prúdom.
- **Klimatizáciu nečistite nadmerným množstvom vody.**
- **Klimatizáciu nečistite horľavými čistiacimi prostriedkami.** Horľavé čistiace prostriedky môžu spôsobiť požiar alebo deformácie.
- Produkt by mal byť v miestnosti bez samozápalných zdrojoch a to: otvorené plamene, plynové spotrebiče, elektrický ohrievač atď.).
- Berte na vedomie že chladivo nemá žiadnu arómu.
- Zakryte klimatizáciu s PE sáčkom po inštalácii a potom ho dajte dole keď začnete používať klimatizáciu.



### UPOZORNENIE

- Ak nebudete prístroj dlhší čas používať, vypnite klimatizáciu a odpojte napájanie.
- Vypnite a odpojte prístroj počas búrky.
- Uistite sa, že kondenzácia vody môže z jednotky voľne odtekať.
- Klimatizáciu **Nepoužívajte** s mokrymi rukami. Môže to spôsobiť úraz elektrickým prúdom.
- **Nepoužívajte** zariadenie na žiadne iné účely, ako na ktoré je určený.
- Na vonkajšiu jednotku nelezte ani na ňu **Nekladte** žiadne predmety.
- **Nedovoľte**, aby klimatizácia pracovala dlhšiu dobu s otvorenými dverami alebo oknami, alebo ak je vlhkosť veľmi vysoká.



### ELEKTRICKÉ UPOZORNENIA

- Používajte iba určený napájací kábel. Ak je napájací kábel poškodený, musí ho vymeniť výrobca, servisný zástupca alebo osoby s podobnou kvalifikáciou, aby sa predišlo nebezpečenstvu.
- Sieťovú zástrčku udržiavajte čistú. Odstráňte všetok prach alebo špinu, ktorá sa hromadí na zástrčke alebo okolo nej. Znečistené zástrčky môžu spôsobiť požiar alebo zásah elektrickým prúdom.
- **Nenaťahujte** napájací kábel za jednotku. Pevne držte zástrčku a vyťahujte ju zo zásuvky. Priamy potiahnutie za kábel ho môže poškodiť, čo môže viesť k požiaru alebo úrazu elektrickým prúdom.
- Nehpravujte dĺžku napájacieho kábla a **nepoužívajte** predĺžovací kábel na napájanie zariadenia.
- **Nezdieľajte** elektrickú zásuvku s inými spotrebičmi. Nesprávne alebo nedostatočné napájanie môže spôsobiť požiar alebo zásah elektrickým prúdom.
- Výrobok musí byť v čase inštalácie riadne uzemnený, inak môže dôjsť k úrazu elektrickým prúdom.
- Pri všetkých elektrických prácach dodržiavajte všetky miestne a národné normy, predpisy a inštalčnú príručku. Pripojte káble pevne a bezpečne ich zovrite, aby sa zabránilo poškodeniu terminálu vonkajšími silami. Nesprávne elektrické pripojenie môže prehriať a spôsobiť požiar a môže tiež spôsobiť šok. Všetky elektrické pripojenia musia byť vykonané podľa schémy elektrického zapojenia umiestnenej na paneloch vnútornej a vonkajšej jednotky.
- Všetky káble musia byť správne usporiadané, aby sa zabezpečilo správne zatvorenie krytu radiacej dosky. Ak kryt radiacej dosky nie je správne zatvorený, môže to spôsobiť koróziu a spôsobiť, že sa body pripojenia na termináli zahrievajú, môžu vznietiť alebo spôsobiť elektrický šok.
- Ak pripájate napájanie k pevnému zapojeniu, odpájacie zariadenie so všetkými pólmi, ktoré má vo všetkých póloch minimálne 3 mm vôle a má zvodový prúd, ktorý môže prekročiť 10 mA, zariadenie na zvyškový prúd (RCD), ktoré má menovitý zvyškový prevádzkový prúd nepresahujúci 30 mA. a odpojenie musí byť súčasťou pevného zapojenia v súlade s pravidlami zapojenia.

## POZORUJTE NA ŠPECIFIKÁCIE POISTIETK

Doska plošných spojov klimatizačnej jednotky (PCB) je navrhnutá s poistkou, ktorá poskytuje nadprúdovú ochranu.

Špecifikácie poistky sú vytlačené na obvodovej doske, ako napríklad:

**Vnútornej jednotka:** T3.15A/250VAC, T5A/250VAC, T3.15A/250VAC, T5A/250VAC, atď.

**Vonkajšia jednotka:** T20A/250VAC (<=18000Btu/h jednotiek), T30A/250VAC(>18000Btu/h jednotiek)

**POZNÁMKA:** Pre jednotky s chladivom R32 alebo R290 je možné použiť iba keramickú poistku proti výbuchu.



## UPOZORNENIA NA INŠTALÁCIU VÝROBKU

1. Inštaláciu musí vykonať autorizovaný predajca alebo špecialista. Chybná inštalácia môže spôsobiť únik vody, zásah elektrickým prúdom alebo požiar.
2. Inštalácia sa musí vykonať podľa inštalčných pokynov. Nesprávna inštalácia môže spôsobiť únik vody, úraz elektrickým prúdom alebo požiar.  
(V Severnej Amerike musí inštaláciu vykonať v súlade s požiadavkami NEC a CEC iba oprávnený personál.)
3. Opravu alebo údržbu tohto prístroja kontaktujte autorizovaného servisného technika. Tento spotrebič musí byť nainštalovaný v súlade s národnými predpismi o elektroinštalácii.
4. Na inštaláciu používajte iba dodané príslušenstvo, diely a špecifikované diely. Používanie neštandardných častí môže spôsobiť únik vody, zásah elektrickým prúdom, požiar a môže spôsobiť zlyhanie jednotky.
5. Nainštalujte jednotku na pevné miesto, ktoré unesie jej hmotnosť. Ak zvolené miesto nemôže uniesť hmotnosť jednotky alebo ak inštalácia nie je vykonaná správne, jednotka môže spadnúť a spôsobiť vážne zranenie a poškodenie.
6. Namontujte drenážne potrubie podľa pokynov v tejto príručke. Nesprávny odtok môže spôsobiť poškodenie vášho domu a majetku vodou.
7. Pre jednotky, ktoré majú pomocný elektrický ohrievač, **neinštalujte** jednotku do 1 metra (3 stopy) od akýchkoľvek horľavých materiálov.
8. **Neinštalujte** jednotku na miesto, ktoré by mohlo byť vystavené úniku horľavého plynu. Ak sa okolo jednotky hromadí horľavý plyn, môže to spôsobiť požiar.
9. Nezapínajte napájanie, kým nedokončíte všetky práce.
10. Pri premiestňovaní alebo pohybe klimatizácie sa poraďte so skúsenými servisnými technikmi o odpojení a opätovnej inštalácii jednotky.
11. Informácie o inštalácii spotrebiča na jeho podporu nájdete v podrobnostiach uvedených v častiach „Inštalácia vnútornej jednotky“ a „Inštalácia vonkajšej jednotky“.
12. Vonkajšia jednotka by mala byť inštalovaná v miestnostiach ktoré sú vetrané.
13. Lokálne regulácie plynov by mali byť sledované.
14. Pre manipuláciu, očistenie a zbavenie sa chladiva alebo zasahovanie do chladiaceho obvodu, pracovník by mal mať certifikát od priemyselne akreditovanej autority.
15. Neinštalujte vonkajšiu jednotku v nasledujúcim priestoroch:
16. Priestory plnené minerálmi, postrekovaným olejom alebo parami. Môže to zhoršiť stav plastických častí, spôsobiť poruchu alebo únik.
17. Priestory ktoré sú blízko tepelných zdrojov.
18. Priestory ktoré produkujú latky ako sírny plyn, plyný chlór, kyseliny a alkálie. Môže to spôsobiť koróziu potrubia a spájacích zhybov.
19. Priestory ktoré môžu spôsobiť únik horľavého plynu a suspenzie karbónových vlákien, horľavého prachu alebo prchavých horľavín.
20. Priestor kde chladivo uniká a usadzuje sa.
21. Priestory kde zvieratá môžu močiť na produkt. Amoniak môže byť tvorený.
22. Nepoužívajte vnútornú jednotku pre uchovanie jedla, rastlín, nástrojov a umeleckých diel. To môže spôsobiť zhoršenie ich kvality.
23. Neinštalujte vnútornú jednotku pokiaľ ma odvodňovací problém.
24. Pretože vaša klimatizácia obsahuje R-32 chladivo, uistite sa že je nainštalovaná, prevádzkovaná a uskladovaná v miestnosti kde podlaha tohto priestoru je väčšia než minimálne požadovaná plocha priestoru špecifikovaná v nasledujúcej tabuľke:

Typ ktorý sa pripevňuje na stenu	
m(kg)	A(m <sup>2</sup> )
≤1,842	Žiadna požiadavka

Typ ktorý sa pripevňuje na stenu	
1,843	4,45
1,9	4,58
2,0	4,83
2,2	5,31
2,4	5,79
2,6	6,39
2,8	7,41
3,0	8,51

- m: Úplne naplnenie chladiva v systéme
- A: Minimálna požadovaná plocha priestoru
- Dôležité: je povinnosť zhodnotiť či už tabuľky vyššie alebo brať do úvahy miestne pravidlá ktoré sa týkajú minimálneho priestoru pre živobytie.
- Minimálna inštalovaná výška pre vnútornú jednotku je 0.6 m pre inštaláciu na podlahe, 1.8 m pre stenu, 2.2 pre strop.

## Inštalácia vonkajšej jednotky

- Počas inštalácie alebo premiestňovaní produktu, nemixujte chladivo s ostatnými plynmi vrátane vzduchovým alebo nešpecifikovaným chladivom. Pri nedodržaní tohto môže dôjsť k zvýšeniu tlaku ktoré môže spôsobiť prasknutie alebo zranenie.
- Nerežte alebo nepáľte nádobu na chladivo alebo potrubie.
- Použite čisté časti ako napríklad rozdeľovacie merítko, vákuová pumpa a nabíjacia hadica pre chladivo.
- Inštalácia musí byť vykonaná kvalifikovaným pracovníkom pre manipuláciu s chladivom. Dodatočne, odkazovanie sa na regulácie a zákony.
- Dávajte pozor aby sa nežiaduce latky (mazací olej, chladivo, voda, atď.) nedostala do trubiek. Aplikáciu oleja alebo chladiva zhoršuje stav trubiek čo vedie k úniku. Pre skladovanie, bezpečne utesnite ich otvory.
- V prípade mechanickej ventilácie, otvory ventilov musia byť otvorené bez prekážania.
- Pre likvidáciu produktu, nasledujte mieste zákony a regulácie.
- Nepracujte v stiesnenom priestore.
- Pracovný priestor by mal zablokovaný.
- Trubky chladiva by mali byť na mieste kde nie sú látky, ktoré by mohli spôsobiť koróziu.
- Nasledujúce kontroly by mali byť vykonané pre inštaláciu:
  - Naplnene množstvo závisí na veľkosti miestnosti.
  - Ventiláčne prístroje a vývody funguje normálne a nie sú zablokované.
  - Značenie a značky na výbave sú viditeľne a čitateľne.
- Po úniku chladiva, vyvetrajte miestnosť. Pokiaľ je unikajúce chladivo vystavené ohňu, môže to spôsobiť vznik toxických plynov.
- Skontrolujte či je pracovný priestor bezpečný proti samo zapalovacím latkám.
- Pre prečistenie vzduchu v chladive, použite vákuovú pumpu.
- Berte na vedomie že chladivo nemá žiadnu arómu.
- Jednotky nie sú odolne voči výbuchu takže musia byť nainštalované bez rizika explózie.
- Tento produkt obsahuje fluórové plyny ktoré prispievajú k globálnemu skleníkovému efektu. Pdobne, nevypúšťajte plyny do atmosféry.
- Pretože pracovný tlak pre R-32 je o 1.6 väčší než pre R-22, použite výhradne trubky a nástroje špecifikovane. V prípade výmeny R-22 model, modelom r-32, uistite sa že vymeníte konvenčne trubky tými ktoré sú výhradne určené.
- Modely ktoré používajú chladiva R-32 majú rozdielne priemery vlákien pre nabíjací port, ktorý chráni pred poruchou. Preto, skontrolujte priemer (1/2 palca), predom.
- Servis by mal byť realizovaný odporúčaním výrobcom. V prípade zapojenia sa skúseného personálu pri servise, malo by sa to robiť pri dohľade kompetentnej osoby pri manipulácii horľavých chladiv.
- Pre servis jednotiek ktoré obsahujú horľavé chladiva, bezpečnostne kontroly sú potrebné pre minimalizáciu rizika zapálenia.

- Servis by mal byť realizovaný nasledujúcimi kontrolnými procedúrami pre minimalizáciu rizika horľavého chladiva alebo plynov.
- Neinštalujte kde hrozí riziko uniknutia horľavého plynu.
- Neumiestňujte zdroje tepla.
- Buďte opatrní proti vzniku iskry nasledujúco:
  - Nemeňte poistky pri prívode prúdu.
  - Neodpájajte napájanie zo steny vývodu pri zapnutej elektrike.
  - Je odporúčane nájsť vývod pri vysokej pozícii. Umiestnite šnúry tak že nie sú zapletené.
- Pokiaľ nie je vnútorná jednotka kompatibilná s R-32, signál chyby sa objaví a jednotka nebude fungovať.
- Po inštalácii, skontrolujte či nedochádza k uniknutiu. Toxický plyn môže byť generovaný a kde príde do kontaktu s zdrojom zapálenia ako ohrievač, sporák, varič. Valce, dajte pozor aby iba chladiace obnovovacie valce boli použité.

## Poznámka o Fluórovaných Plynoch (Netýka sa jednotky používajúcej Chladivo)

1. Táto klimatizačná jednotka obsahuje fluórované skleníkové plyny. Konkrétne informácie o type plynu a množstve nájdete v príslušnom štítku na samotnej jednotke alebo v „Príručke užívateľa - popis produktu“ v balení vonkajšej jednotky. (Výlučne výrobky Európskej únie).
2. Inštaláciu, servis, údržbu a opravu tohto zariadenia musí vykonať certifikovaný technik.
3. Odinštalovanie a recykláciu výrobku musí vykonať certifikovaný technik.
4. V prípade zariadení, ktoré obsahujú fluórované skleníkové plyny v množstvách 5 ton alebo viac ekvivalentných CO<sub>2</sub>, ale nižších ako 50 ton ekvivalentov CO<sub>2</sub>, Ak je v systéme nainštalovaný systém na zisťovanie úniku, musí sa skontrolovať netesnosť najmenej každých 24 mesiacov.
5. Ak sa kontroluje tesnosť jednotky, dôrazne sa odporúča správne viesť všetky kontroly.
6. Keď klimatizácia nefunguje správne pri chladení alebo ohrievaní, je možné že dochádza k úniku chladiva. Pokiaľ dochádza k úniku, zastavte funkciu, vyvetrajte miesto a konzultujte s predajcom okamžite pre doplnenie chladiva.
7. Chladivo nie je škodlivé. Napriek tomu, v prípade kontaktu s ohňom to môže vytvárať škodlivé plyny a vzniká riziko požiaru.
8. Pri prenosu vnútornej jednotky, povrch trubky musí byť krytý držiakmi pre jeho ochranu. Nepresúvajte produkt držaním držiakov trubky.
9. Môže to spôsobiť únik plynu.
10. Nerežte alebo nepáľte nádobu na chladivo alebo potrubie.
11. Nesmeruje prúdenie vzduchu na oheň alebo ohrievač.



## VAROVANIE pre Použitie Chladiva R32

- Ak sa používa horľavé chladivo, spotrebič sa musí skladovať na dobre vetranom mieste, kde veľkosť miestnosti zodpovedá priestoru, ktorý je určený na prevádzku.  
Pre modely chladív R32:  
Prístroj by mal byť inštalovaný, prevádzkovaný a skladovaný v miestnosti s podlahovou plochou väčšou ako 4m<sup>2</sup>.  
Spotrebič by nemal byť inštalovaný na nevetranom mieste, pokiaľ je toto miesto menšie ako 4m<sup>2</sup>.
- Vo vnútri nie sú povolené opakovane použiteľné mechanické konektory a rozšírené spoje. (Štandardné požiadavky **EN**).
- Mechanické konektory používané vo vnútri musia mať rýchlosť nepresahujúcu 3g/rok pri 25% maximálneho povoleného tlaku. Ak sa mechanické konektory opakovane používajú vo vnútri, musia sa obnoviť tesniace časti. Ak sa rozšírené škáry opakovane používajú vo vnútri, musí sa táto časť obnoviť (Štandardné požiadavky **UL** )
- Ak sa mechanické konektory opakovane používajú vo vnútri, musia sa obnoviť tesniace časti. Ak sa rozšírené škáry opakovane používajú vo vnútri, musí sa táto časť obnoviť (Štandardné požiadavky **IEC** )
- Pre produkt ktorý používa R-32 chladivo, inštalujte vnútornú jednotku na stenu od podlahy 1.8 m alebo vyššie.



## Príprava hasiaceho prístroja

- Pokiaľ je potrebná práca, vhodný hasiace vybavenie by malo byť k dispozícii.
- Suchý prášok alebo CO<sub>2</sub> hasiaci prístroj by mal byť v blízkosti miesta.

## Zdroje ktoré nespôsobia zapalovanie

- Uistite sa že skladujete jednotky na mieste bez zapalovacích zdrojov (napríklad, otvorené ohne, plynový prístroj alebo elektricky ohrievač).
- Servisní mechanici by nemali žiadne zapalovacie zdroje u ktorých hrozí riziko požiaru alebo výbuchu.
- Potencionálne zapalovacie zdroje by mali byť mimo dosah pracovného miesta kde môže byť horľavé chladivo vypustene do okolia.
- Pracovne miesto by malo byť skontrolované pre uistenia sa zem tam nehrozí nebezpečenstvo alebo riziko zapálenia. Značka Zákaz fajčenia by mala vyznačená.
- Za žiadnych okolností by nemali byť potencionálne zdroje zapálenia použité pri zisťovaní uniku.
- Uistite sa že tesnenia alebo tesnene materiáli nie sa degradovane.
- Bezpečne časti sa tie v ktorých môže pracovník pracovať pokiaľ pracuje v horľavej atmosfére. Ostatne časti môžu viesť k zapáleniu z dôvodu uniku.
- Vymieňajte komponenty iba s dielmi špecifikované Samsung. Ďalšie časti môžu spôsobiť vzplanutie chladiva v atmosfére kvôli netesnosti.

## Miestnosť vetrania

- Dajte pozor aby bola pracovne miesto dobre vetrane pri vykonávaní práce v teple.
- Ventilácia by mala byť aj počas práce.
- Ventilácia by mala bezpečne rozptýliť akékoľvek vypustene plyny a najlepšie ich rozptýl do atmosféry.
- Ventilácia by mala byť aj počas práce.

## Metódy detekcie uniku

- Detektor uniku by mal byť kalibrovane v priestore kde nie je žiadne chladivo.
- Dajte pozor aby detektor nebol potenciálny zdroj zapálenia.
- Detektor uniku by mal byť nastavený na LFL (nižší horľavý limit).
- Použitie čistiacich prostriedkov obsahujúce chlór by sa nemali používať pri čistenie pretože to môže reagovať s chladivom a korodovať potrubie.
- Pokiaľ sa zdá unik, samotné ohne by mali byť odstránene.
- Pokiaľ sa detekuje unik pri spájkovaní, všetko chladiva by sa malo obnoviť z produktu alebo izolovať (tzv. Použiť uzatváracie ventily) Nemalo by sa to priamo vypustiť do prostredia. Kyslík bez dusíku (OFN) by mal byť používaný pri prečisťovaní systému pred a počas spájkovania.
- Pracovne miesto by malo byť skontrolované pomocou vhodne detektoru chladiva pred a počas práce.
- Uistite sa že detektor uniku je vhodný pre použitie s horľavými chladivami.

## Označenie

- Časti by mali byť oštitkovane pre zabezpečenie že boli vyradene z prevádzky a vyprázdnené od chladiva.
- Štítky by mali mať dátum.
- Uistite sa z esu štítky prilepene na systéme pre upozornenie zem to obsahuje horľavé chladivo.

## Zotavenie

- Pri odstraňovaní chladiva zo systému, servis alebo vyradovaní, je odporúčané odstrániť všetko chladivo.
- Pri prenose chladivo do valcov, uistite sa že sa pozívajú iba chladivo obnovujúcej valce.
- Všetky valce používané pri obnovovaní chladiva by mali byť označene.
- Valce by mali byť vybavené tlakovými reliéfnymi ventilmi a uzatváracími ventilmi pre správne použitie.
- Vyprázdňovanie obnovovacích valcov by malo byť evakuovane a chladene pred obnovou.
- Obnovovací systéme by mal fungovať normálne podľa špecifických inštrukcii a mal by byť vhodný pre obnovu chladiva.
- Navyše, kalibračne mierky by mali fungovať normálne.
- Hadice by mali byť vybavené bez únikovými odpojiteľnými spojkami.
- Pred začatím obnovy, skontrolujte stav obnovovacieho systému a status utesnenia. Konzultuje s výrobcem ak máte podozrenie.
- Obnovovacie chladivo by malo byť vrátené dodávateľovi v správnych obnovovacích valcov so správou prenosu odpadu.
- Nemiešajte chladiva v obnovovacích jednotkách alebo valcoch.

- Pokiaľ sa vymieňajú kompresory alebo kompresne oleje, uistite sa že boli evakuované na požadovanú úroveň pre zaistenie toho že horľavé chladivo neostane v mazadle.
- Evakuačný proces by mal byť vykonaný pred poslaním kompresiu dodávateľom.
- Iba elektrické ohrievane kompresného tela je povolené pre urýchlenie procesu.
- Olej by mal byť vypustený bezpečne do systému.
- Pre inštaláciu s manipuláciu chladiva R-32, používajte určené nástroje a materiály. Pretože tlak chladiva, R-32 je približne 1.6 väčší než R-22, zlyhanie použitia určených nástrojov a materiálov môže viesť k prasknutiu alebo zraneniu. Navyše, to môže spôsobiť seriózne nehody ako napríklad unik vody, elektrický sok alebo oheň.
- Nikdy neinštalujte motorový vybavené pre prevenciu požiaru.
- V prípade poruchy, okamžite zastavte funkciu klimatizácie a odpojte od zdroja. Potom to konzultujte s autorizovaných personálom.



**Správna likvidácia tohto produktu  
(Odpadové elektrické a elektronické zariadenia)**

**(Uplatniteľné v krajinách so systémami separovaného zberu)**

Toto označenie na produkte, príslušenstve alebo literatúre naznačuje, že produkt a jeho elektronické príslušenstvo (napr. Nabíjačka, headset, kábel USB) by sa na konci svojej životnosti nemali likvidovať s ostatným domovým odpadom. Aby ste zabránili možnému poškodeniu životného prostredia alebo ľudského zdravia v dôsledku nekontrolovanej likvidácie odpadu, oddeľte tieto položky od ostatných druhov odpadu a zodpovedne recyklujte, aby ste podporili udržateľné opätovné použitie materiálových zdrojov.

Používatelia domácnosti by sa mali obrátiť na predajcu, u ktorého tento výrobok zakúpili, alebo na miestne úrady, kde sú uvedené podrobnosti o tom, kde a ako môžu tieto položky vziať na recykláciu bezpečnú pre životné prostredie.

Podnikoví používatelia by mali kontaktovať svojho dodávateľa a skontrolovať podmienky kúpnej zmluvy. Tento výrobok a jeho elektronické príslušenstvo by sa nemali likvidovať spolu s inými komerčnými odpadmi.



**Správna likvidácia batérií v tomto produkte**

Toto označenie na batérii, príručke alebo obale naznačuje, že batérie v tomto výrobku by sa nemali po skončení svojej životnosti likvidovať s ostatným domovým odpadom. Ak je to označené, chemické symboly Hg, Cd alebo Pb označujú, že batéria obsahuje ortuť, kadmium alebo olovo nad referenčnými úrovňami v smernici ES 2006/66.

# Špecifikácie a Vlastnosti Jednotky

## Displej vnútornej jednotky

**POZNÁMKA:** Jednotlivé modely majú rozdielny predný panel a displej. Nie všetky indikátory, ktoré sú nižšie popísané sú k dispozícii pre klimatizáciu ktorú ste zakúpili. Skontrolujte vnútorné zobrazovacie okno zakúpenej jednotky.

Ilustrácie v tejto príručke slúžia na vysvetlenie. Skutočný tvar vašej vnútornej jednotky sa môže mierne líšiť. Celkový tvar sa nelíši.

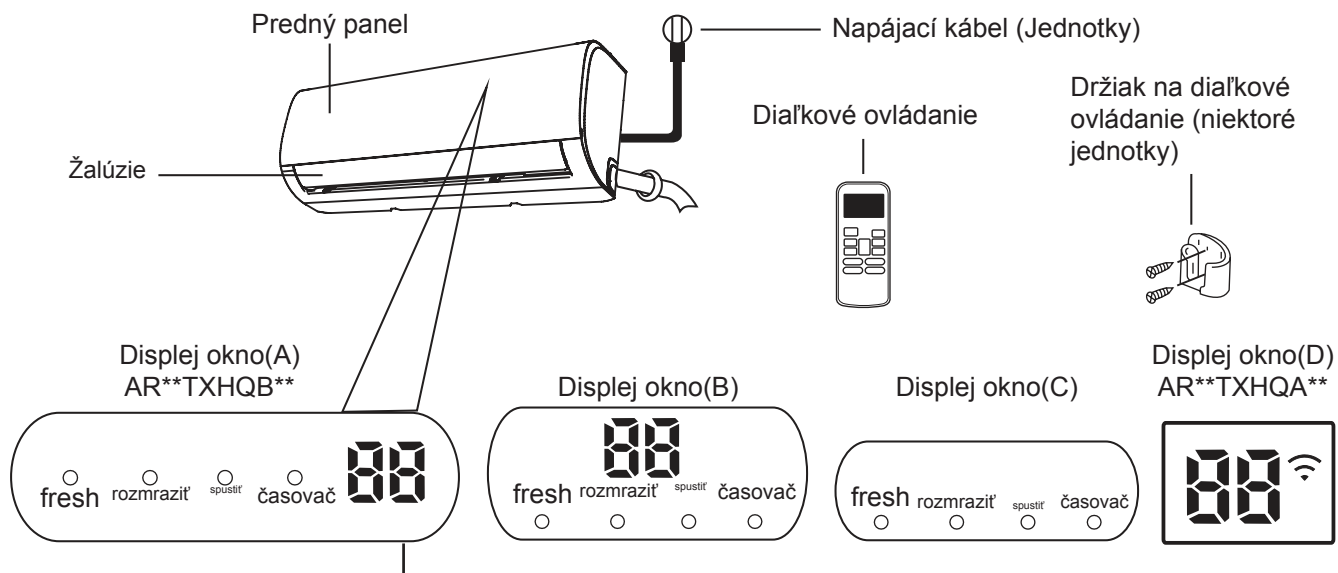

„fresh“, keď je aktivovaná funkcia Fresh (niektoré jednotky)

„defrost“, keď je aktivovaná funkcia rozmrazovania.

„run(beží)“ ak je prístroj zapnutý.

„timer (časovač)“ ak je TIMER (ČASOVAČ) zapnutý.

„Wi-Fi“ ak je aktívna bezdrôtová ovládacia funkcia (jednotky)

„88“ zobrazuje teplotu, prevádzková funkcia a Kódy chyb: Keď je aktivovaná funkcia ECO (niektoré jednotky), „88“ postupne sa osvetľuje ako E---- E--nastavená teplota -- E..... intervaly jednej sekundy.

„01“ 3 sekundy keď:

- Zapnutie časovača je nastavené (pokiaľ je prístroj vypnutý, „01“ zostane zapnutý ak je časovač nastavený.
- ČERSTVÉ, HOJDAČKA, TURBO alebo SILENCE je zapnuté „01“ pre na 3 sekundy, keď:
- Časovač je vypnutý
- Sviežosť, zmena smeru fúkania, TURBO alebo funkcia ticha je deaktivovaná

„cF“ keď je funkcia proti chladnému vzduchu aktívna

„dF“ keď prebieha odmrazovanie (chladiace a zahrievacie jednotky)

„Sc“ keď prebieha samočistenie prístroja (jednotky)

„FF“ keď je zapnutá funkcia ohrevu 8°C (niektoré jednotky)

Zobrazenie  
Významov Kódu

## Prevádzková teplota

Ak sa vaša klimatizačná jednotka používa mimo nasledujúcich teplotných rozsahov, môžu sa aktivovať určité bezpečnostné ochranné prvky a spôsobiť ich deaktiváciu.

### Typ Rozdelenia Striedača

	Režime COOL(CHLADENIA)	Režime HEAT (TEPLO)	Režime DRY(SUCHÝ)
Lzbová Teplota	17°C - 32°C (62°F - 90°F)	0°C - 30°C (32°F - 86°F)	10°C - 32°C (50°F - 90°F)
Vonkajšia Teplota	0°C - 50°C (32°F - 122°F)	-15°C - 30°C (5°F - 86°F)	0°C - 50°C (32°F - 122°F)
	-15°C - 50°C (5°F - 122°F) (Pre modely s chladiacimi systémami s nízkou teplotou.)		
	0°C - 52°C (32°F - 126°F) (Pre špeciálne tropické modely)		0°C - 52°C (32°F - 126°F) (Pre špeciálne tropické modely)

### PRE VONKAJŠIE JEDNOTKY S POMOCNÝM ELEKTRICKÝM OHRIEVAČOM

Ak je vonkajšia teplota nižšia ako 0°C (32°F), dôrazne odporúčame, aby ste jednotku vždy pripojili k elektrickej sieti, aby ste zaistili plynulý výkon.

### Ak chcete ďalej optimalizovať výkon svojej jednotky, postupujte takto:

- Dvere a okná udržiavajte zatvorené.
- Obmedzte spotrebu energie použitím funkcie TIMER ON(ČASOVAČ VYPNUTÝ) a TIMER OFF(ČASOVAČ VYPNUTÝ).
- Neblokujte prívody alebo vývody vzduchu.
- Pravidelne kontrolujte a čistite vzduchové filtre.



Príručka o používaní infračerveného diaľkového ovládača nie je súčasťou tohto balíka literatúry. Nie všetky funkcie sú k dispozícii pre klimatizáciu. Skontrolujte vnútorný displej a diaľkové ovládanie zakúpenej jednotky.

## Ďalšie funkcie

- **Auto-Restart (Automatické reštartovanie) (niektoré jednotky)**

Ak jednotka stratí energiu, po obnovení napájania sa automaticky reštartuje s predchádzajúcimi nastaveniami.

- **Anti-mildew (Proti plesniam) (niektoré jednotky)**

Ak vypínate prístroj ktorý bežal v móde COOL, AUTO (COOL) alebo DRY, klimatizácia bude naďalej fungovať pri minimálnej spotrebe energie kvôli vysušeniu kondenzovanej vody a prevencii tvorbe plesne.

- **Bezdrôtové ovládanie (niektoré jednotky)**

Bezdrôtové ovládanie vám umožňuje ovládať klimatizáciu pomocou mobilného telefónu a bezdrôtového pripojenia.

Aby bol prístup k zariadeniu USB možný, jeho výmenu a údržbu musia vykonávať odborní pracovníci.

- **Ulová Pamäť Žalúzie (niektoré jednotky)**

Pri zapnutí jednotky žalúzia automaticky obnoví svoj pôvodný uhol.

- **Detekcia úniku chladiva (niektoré jednotky)**

Vnútorná jednotka bude automaticky ukazovať „EC“ alebo „ELOC“ alebo budú svietiť LED svetlá (záleží od modelu) ak prístroj zaznamená únik chladiacej kvapaliny.

- **Prevádzka SLEEP(SPÁNKU)**

Funkcia SLEEP(SPÁNKU) sa používa na zníženie spotreby energie, kým spíte (a nepotrebujú rovnaké nastavenie teploty pre pohodlný pobyt). Túto funkciu je možné aktivovať iba pomocou diaľkového ovládača. A funkcie Sleep(Spánku) nie je k dispozícii v režime FAN(VENTILÁTORA) alebo DRY(SUCHÝ).

Keď ste pripravení ísť spať, stlačte tlačidlo SLEEP(SPÁNKU). V režime COOL(CHLADENIA) jednotka zvýši teplotu o 1 ° C (2 ° F) po 1 hodine a po ďalšej hodine zvýši znova o 1 ° C (2 ° F).

V režime HEAT (TEPLO) jednotka zníži teplotu o 1 ° C (2 ° F) po 1 hodine a po ďalšej hodine zníži o 1 ° C (2 ° F). Funkcia spánku sa zastaví po 8 hodinách a systém bude ďalej bežať v konečnej situácii.

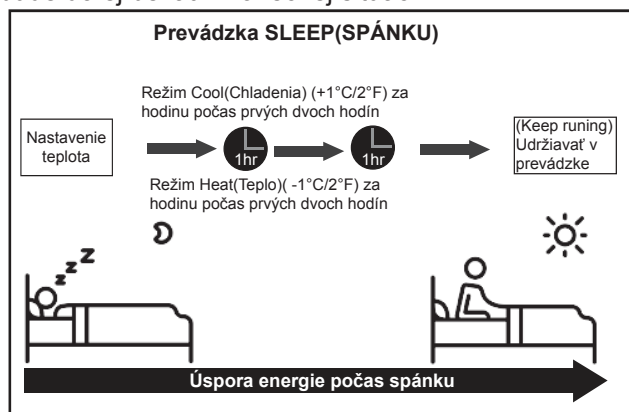

## • Nastavenie uhla prúdenia vzduchu

### Vertikálne nastavenie sklonu smeru fúkania vzduchu

Keď je jednotka zapnutá, pomocou tlačidla **SWING(HOJDAČKA)** / **DIRECT** na diaľkovom ovládači nastavte smer (vertikálny uhol) prúdenia vzduchu. Podrobnosti nájdete v príručke k diaľkovému ovládaniu.

### POZNÁMKA O UHLOCH ŽALÚZIE

Ak používate **COOL(CHLADENIA)** alebo **DRY(SUCHÝ)** mód, nenastavujte žalúzie na maximálne vertikálny uhol na veľmi dlhú dobu. To môže spôsobiť kondenzáciu vody na lamelovej mriežke, ktorá padne na vašu podlahu alebo nábytok.

Ak používate **COOL** alebo **HEAT** mód, nastavením žalúzia na maximálny vertikálny uhol môže spôsobiť zníženie výkon prístroja z dôvodu zamedzeného fúkania vzduchu.

### Nastavenie horizontálneho uhla prúdenia vzduchu

Horizontálny uhol prúdenia vzduchu musí byť nastavený manuálne. Uchopte vychyľovaciu tyč (pozri **Obr. B**) a ručne ju nastavte do požadovaného smeru. **Pre niektoré jednotky** je možné nastaviť horizontálny uhol prúdenia vzduchu pomocou diaľkového ovládača. pozrite si príručku k diaľkovému ovládaniu.

### Manuálna obsluha (bez diaľkového ovládania)

#### ! UPOZORNENIE

Ručné tlačidlo je určené iba na účely testovania a núdzovej prevádzky. Túto funkciu nepoužívajte, pokiaľ nie je stratené diaľkové ovládanie a je to absolútne nevyhnutné. Ak chcete obnoviť bežnú prevádzku, aktivujte jednotku pomocou diaľkového ovládača. Pred ručným ovládaním musí byť jednotka vypnutá. Manuálne ovládanie jednotky:

1. Otvorte predný panel vnútornej jednotky.
2. Vyhľadajte **tlačidlo MANUAL CONTROL(RUČNÁ KONTROLA)** na pravej strane jednotky.
3. Stlačte **tlačidlo MANUAL CONTROL(RUČNÁ KONTROLA)** len raz pre aktiváciu módu **FORCED AUTO**.
4. Stlačte **tlačidlo MANUAL CONTROL(RUČNÁ KONTROLA)** dvakrát pre aktiváciu módu **FORCED COOLING**.
5. Tretím stlačením **tlačidla MANUAL CONTROL(RUČNÁ KONTROLA)** vypnite zariadenie.
6. Zatvorte predný panel.

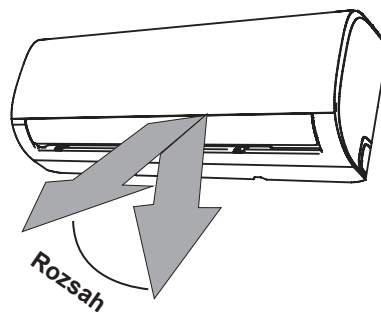

**POZNÁMKA:** Žalúziu neposúvajte rukou. To spôsobí, že žalúzia nebude synchronizovaná. Ak k tomu dôjde, jednotku vypnite a na niekoľko sekúnd odpojte od napájania a potom ju znova zapnite. To obnoví žalúziu.

Obr. A

#### ! UPOZORNENIE

Nevkladajte prsty ani do blízkosti ventilátora a sacej strany jednotky. Vysokorýchlostný ventilátor vo vnútri jednotky môže spôsobiť zranenie.

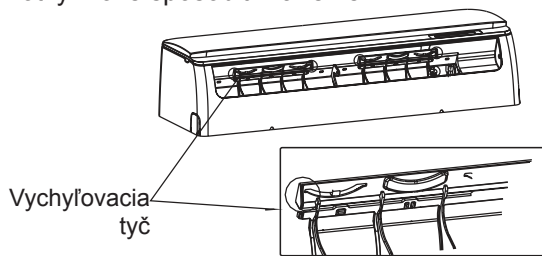

Obr. B

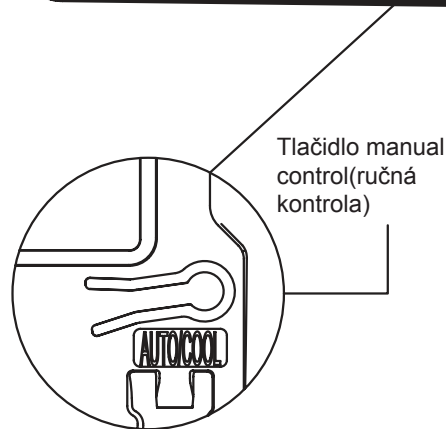
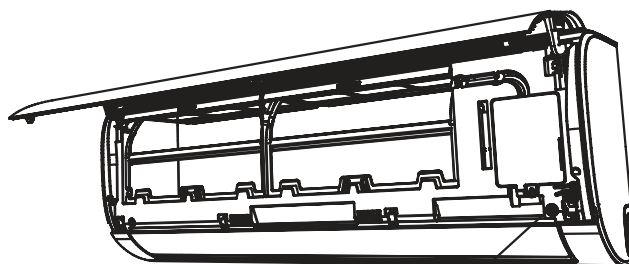

# Starostlivosť a Údržba

## Čistenie vnútornej jednotky

### ! PRED ČISTENÍM ALEBO ÚDRŽBOU

**VŽDY VYPNITE VÁŠ KLIMATIZAČNÝ SYSTÉM A ODPOJTE JEHO NAPÁJANIE PRED ČISTENÍM ALEBO ÚDRŽBOU.**

### ! UPOZORNENIE

Na čistenie jednotky používajte iba mäkkú suchú handričku. Ak je jednotka obzvlášť znečistená, môžete ju utrieť handrou namočenou v teplej vode.

- Na čistenie zariadenia **nepoužívajte** chemikálie ani chemicky upravené handry
- Na čistenie jednotky **nepoužívajte** benzén, riedidlo farieb, leštiaci prášok ani iné rozpúšťadlá. Môžu spôsobiť prasknutie alebo deformáciu plastového povrchu.
- Na čistenie predného panela **nepoužívajte** vodu teplejšiu ako 40 ° C (104 ° F). To môže spôsobiť deformáciu alebo zmenu farby panelu.

## Čistenie vzduchového filtra

Zanesená klimatizácia môže znížiť účinnosť chladenia vašej jednotky a môže byť tiež zlá pre vaše zdravie. Uistite sa, že filter čistíte raz za dva týždne.

1. Zdvihnite predný panel vnútornej jednotky.
2. Najskôr stlačte jazýček na konci filtra, aby ste uvoľnili pracku, nadvihnite ju a potom ju potiahnite smerom k sebe.
3. Teraz vytiahnite filter.
4. Ak má váš filter malý filter na osvieženie vzduchu, odpojte ho z väčšieho filtra. Tento filter na osvieženie vzduchu vyčistíte ručným vysavačom
5. Vyčistíte veľký vzduchový filter teplou mydlovou vodou. Nezabudnite použiť jemný čistiaci prostriedok.

6. Opláchnite filter studenou vodou a odstráňte prebytočnú vodu.
7. Vysušte ho na chladnom a suchom mieste a nevystavujte ho priamemu slnečnému žiareniu.
8. Po vysušení znovu nasadte filter na osvieženie vzduchu na väčší filter a potom ho zasuňte späť do vnútornej jednotky.
9. Zatvorte predný panel vnútornej jednotky.

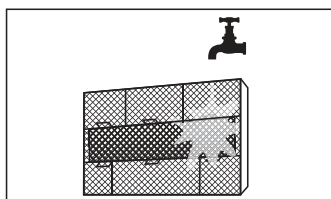
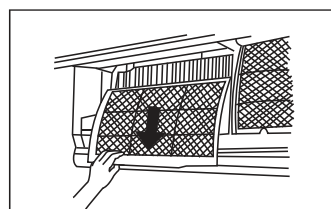
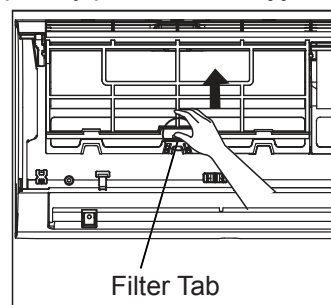

## ⚠ UPOZORNENIE

- Pred výmenou filtra alebo čistením jednotku vypnite a odpojte od nej napájanie.
- Pri vyberaní filtra sa nedotýkajte kovových častí zariadenia. Ostré kovové hrany vás môžu porezať.
- Na čistenie vnútornej jednotky nepoužívajte vodu. Môže to poškodiť izoláciu a spôsobiť úraz elektrickým prúdom.
- Počas sušenia nevystavujte filter priamemu slnečnému žiareniu. Môže to zmršťovať filter.

## ⚠ UPOZORNENIE

- Akákoľvek údržba a čistenie vonkajšej jednotky by mala byť vykonaná autorizovaným predajcom alebo poskytovateľom licenčnej služby.
- Akákoľvek oprava prístroja by mala byť vykonaná autorizovaným predajcom alebo poskytovateľom licenčnej služby.

## Údržba –Dlhé obdobia nepoužívania

Ak plánujete klimatizačnú jednotku dlhšiu dobu nepoužívať, postupujte takto:

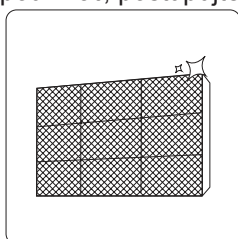

Vyčistite všetky filtre

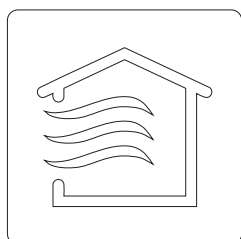

Zapnite funkciu FAN a ponechajte ju zapnutú až dovtedy pokiaľ prístroj nebude úplne suchý.

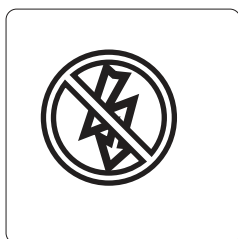

Vypnite zariadenie a odpojte napájanie

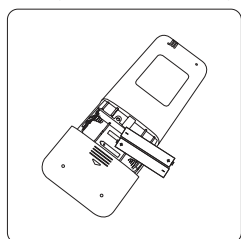

Vyberte batérie z diaľkového ovládača

## Údržba – Inšpekcia pred prvým použitím

Po dlhom nepoužívaní alebo pred častým nepoužívaním postupujte takto:

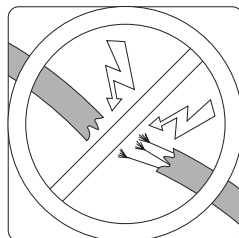

Skontrolujte, či nie sú poškodené káble

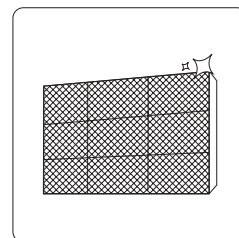

Vyčistite všetky filtre



Skontrolujte tesnosť

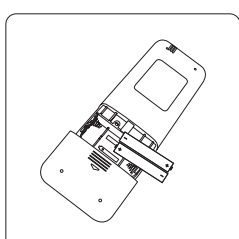

Vymenite batérie

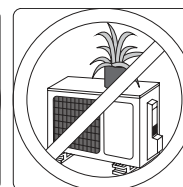
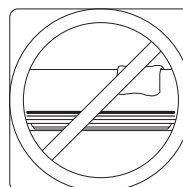

Skontrolujte, či nič neblokuje všetky vstupy a výstupy vzduchu



# Riešenie problémov

## BEZPEČNOSTNÉ OPATRENIA

Ak nastane NIEKTORÁ z nasledujúcich podmienok, okamžite jednotku vypnite!

- Napájací kábel je poškodený alebo nezvyčajne teplý
- Cítite zápach horenia či dymu
- Zariadenie vydáva hlasné alebo neobvyklé zvuky
- Pukne poistka alebo sa istič často vypne
- Voda alebo iné predmety padajú do alebo z jednotky

**NEPOKÚŠAJTESA OPRAVIŤ TO SAMI! OKAMŽITE KONTAKTUJTE  
POSKYTOVATEĽA AUTORIZOVANÝCH SLUŽIEB!**

## Bežné problémy

Nasledujúce problémy nie sú poruchou a vo väčšine prípadov si nevyžadujú opravu.

Problém	Možná Príčina
Zariadenie sa nezapne pri stlačení tlačidla ON / OFF	Jednotka má 3-minútovú ochrannú funkciu, ktorá zabráňuje preťaženiu jednotky. Jednotku nie je možné reštartovať do troch minút po vypnutí.
Prístroj sa mení z módu COOL/HEAT do módu FAN	Jednotka môže zmeniť svoje nastavenie, aby sa zabránilo tvorbe námrazy. Keď teplota stúpne, jednotka začne znova pracovať v predtým zvolenom režime. Bola dosiahnutá nastavená teplota, kedy jednotka vypne kompresor. Jednotka bude v prevádzke aj po opätovnom kolísaní teploty.
Vnútornej jednotka vyžaruje bielu hmlu	Vo vlhkých oblastiach môže veľký rozdiel teplôt medzi vzduchom v miestnosti a upraveným vzduchom spôsobiť bielu hmlu.
Vnútornej aj vonkajšie jednotky emitujú bielu hmlu	Pokiaľ sa prístroj v móde HEAT, reštartuje po odmravení, môže sa objaviť biela hmla z dôvodu vzniknutej vlhkosti z rozmrazovacieho procesu.
Vnútornej jednotka vydáva zvuky	Keď žalúzia nastaví svoju polohu, môže sa vyskytnúť zvuk prúdiaceho vzduchu. Po použití módu HEAT (TEPLO) môže vzniknúť škripavý zvuk z dôvodu rozpínania a kontrakcie plastických častí prístroja.
Vnútornej aj vonkajšia jednotka vydávajú zvuky	Nízky syčivý zvuk počas prevádzky: Je to normálne a je to spôsobené tým, že chladiaci plyn prúdi vnútornými aj vonkajšími jednotkami. Nízky syčivý zvuk pri spustení systému, zastavení prevádzky alebo odmravení: Tento hluk je normálny a je spôsobený zastavením alebo zmenou smeru chladiaceho plynu. Pískavý zvuk: Normálna expanzia a kontrakcia plastových a kovových častí spôsobená zmenami teploty počas prevádzky môže spôsobiť pískanie.

Problém	Možná Příčina
Vonkajšia jednotka vydáva zvuky	Jednotka vydáva rôzne zvuky podľa aktuálneho prevádzkového režimu.
Prach je emitovaný z vnútornej alebo vonkajšej jednotky	Jednotka môže počas dlhšej doby nepoužívania nahromadiť prach, ktorý bude vypúšťaný po zapnutí jednotky. Toto je možné zmierniť zakrytím jednotky počas dlhých období nečinnosti.
Jednotka vydáva zlý zápach	Prístroj môže absorbovať rôzne pachy prostredia (ako napríklad: nábytok, varenie, cigaretový dym a pod.) ktoré budú vypustené pri funkcii prístroja.
	Filtre jednotky sú plesnivé a mali by ste ich vyčistiť.
Ventilátor vonkajšej jednotky nefunguje	Počas prevádzky je rýchlosť ventilátora regulovaná, aby sa optimalizovala prevádzka produktu.
Prevádzka je nevyspytateľná, nepredvídateľná alebo jednotka nereaguje	Rušenie ktoré vychádza z telefónnych veží a diaľkových zosilňovačov môže spôsobiť poruchu stroja. V takom prípade vyskúšajte nasledujúce kroky: <ul style="list-style-type: none"> <li>• Odpojte napájanie a potom ho znova pripojte.</li> <li>• Stlačte tlačidlo ON/OFF(ZAPNUTÝ/VYPNUTÝ) na ovládači pre reštartovanie prístroja.</li> </ul>

**POZNÁMKA:** Ak problém pretrváva, kontaktujte miestneho predajcu alebo najbližšie stredisko služieb zákazníkom. Poskytnite im podrobný popis poruchy jednotky a číslo vášho modelu.

## Riešenie problémov

Ak sa vyskytnú problémy, pred kontaktovaním opravovne skontrolujte nasledujúce body.

Problém	Možná Příčina	Riešenie
Zlý chladiaci výkon	Nastavenie teploty môže byť vyššie ako teplota miestnosti	Znížte nastavenie teploty
	Výmenník tepla na vnútornej alebo vonkajšej jednotke je znečistený	Vyčistite postihnutý výmenník tepla
	Vzduchový filter je znečistený	Vyberte filter a vyčistite ho podľa pokynov
	Vstup alebo výstup vzduchu ktorejkoľvek jednotky je zablokovaný	Vypnite prístroj, odstráňte prekážku a znova ju zapnite
	Dvere a okná sú otvorené	Počas prevádzky jednotky sa uistite, že sú zatvorené všetky dvere a okná
	Nadmerné teplo vytvára slnečné svetlo	Zatvorte okná a záclony v období vysokej horúčavy alebo jasného slnečného svitu
	Príliš veľa zdrojov tepla v miestnosti (ľudia, počítače, elektronika atď.)	Znížte množstvo zdrojov tepla
	Nízke chladiivo kvôli úniku alebo dlhodobému používaniu	Skontrolujte, či nedochádza k úniku, ak je to potrebné, znova utesnite a doplňte chladiivo
	Funkcia SILENCE je aktívna (voliteľná funkcia)	Funkcia SILENCE môže znížiť výkon produktu znížením prevádzkovej frekvencie. Vypnite funkciu SILENCE.











Problém	Možná Príčina	Riešenie
<b>Jednotka nefunguje</b>	Výpadok napájania	Počkajte, kým sa neobnoví napájanie
	Napájanie je vypnuté	Zapnite napájanie
	Poistka je spálená	Vymeňte poistku
	Batérie diaľkového ovládania sú vybité	Vymenite baterky
	Aktivovala sa ochrana po dobu 3 minút	Po reštarte zariadenia počkajte tri minúty
	Časovač je aktivovaný	Vypnite časovač
<b>Jednotka sa často zapína a vypína</b>	V systéme je príliš veľa alebo príliš málo chladiva	Skontrolujte, či nedochádza k únikom, a doplňte systém chladivom.
	Do systému vstúpil nestlačiteľný plyn alebo vlhkosť.	Evakuujte a doplňte systém chladivom
	Kompresor je nefunkčný	Vymeňte kompresor
	Napätie je príliš vysoké alebo príliš nízke	Nainštalujte manostat na reguláciu napätia
<b>Zlý (slabý) ohrev</b>	Vonkajšia teplota je extrémne nízka	Použite pomocné vykurovacie zariadenie
	Chladný vzduch vstupuje cez dvere a okná	Počas používania sa uistite, že sú všetky dvere a okná zatvorené
	Nízke chladivo kvôli úniku alebo dlhodobému používaniu	Skontrolujte, či nedochádza k úniku, ak je to potrebné, znovu utesnite a doplňte chladivo
<b>Kontrolky naďalej blikajú</b>	Jednotka môže zastaviť prevádzku alebo pokračovať v bezpečnom chode. Ak kontrolky stále blikajú alebo sa zobrazujú chybové kódy, počkajte asi 10 minút. Problém sa môže vyriešiť sám.	
<b>Na displeji vnútornej jednotky sa objaví kód chyby, ktorý začína písmenami nasledovne:</b>	Ak nie, odpojte napájanie a znova ho pripojte. Zapnite prístroj. Ak problém pretrváva, odpojte napájanie a kontaktujte najbližšie stredisko služieb zákazníkom.	
	<ul style="list-style-type: none"> <li>• E (x), P (x), F (x)</li> <li>• EH (xx), EL (xx), EC (xx)</li> <li>• PH (xx), PL (xx), PC (xx)</li> </ul>	

**POZNÁMKA:** Ak problém pretrváva aj po vykonaní vyššie uvedených kontrol a diagnostiky, okamžite vypnite zariadenie a obráťte sa na autorizované servisné stredisko.

Pre vykonanie jeho antimikrobiálnej funkcie tento produkt musí byť zaobchádzaný s biocídnou látkou zeolitu strieborného zinku.

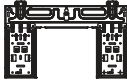
# Príslušenstvo

Klimatizačný systém sa dodáva s nasledujúcim príslušenstvom. Na inštaláciu klimatizácie použijete všetky inštalačné diely a príslušenstvo. Nesprávna inštalácia môže viesť k úniku vody, úrazu elektrickým prúdom a požiaru alebo k zlyhaniu zariadenia. Položky, ktoré nie sú súčasťou klimatizácie, sa musia kúpiť osobitne.

Názov príslušenstva	Množstvo (ks)	Tvar	Názov príslušenstva	Množstvo (ks)	Tvar
Manuál	2-3		Diaľkový ovládač	1	
Odtokový spoj (pre chladiace & vykurovacie modely)	1		Batérie	2	
Tesnenie (pre chladiace & vykurovacie modely)	1		Držiak na ovládač (voliteľný)	1	
Montážna doska	1		Upevňovacia skrutka pre držiak na ovládač (voliteľný)	2	
Úchytka	5~8 (v závislosti od modelov)				
Upevňovacia skrutka montážnej dosky	5~8 (v závislosti od modelov)				

Názov	Tvar	Množstvo (ks)	
Pripojte zostavu potrubia	Strana tekutiny	ø6,35 (1/4 palca)	Časti, ktoré musíte zakúpiť samostatne. Poradte sa s predajcom o správnej veľkosti potrubia zakúpenej jednotky.
		ø9,52 ( 3/8 palca)	
	Strana plynu	ø9,52 ( 3/8 palca)	
		ø12,7 (1/2 palca)	
		ø15,88 ( 5/8 palca)	

# Zhrnutie inštalácie - vnútorná jednotka

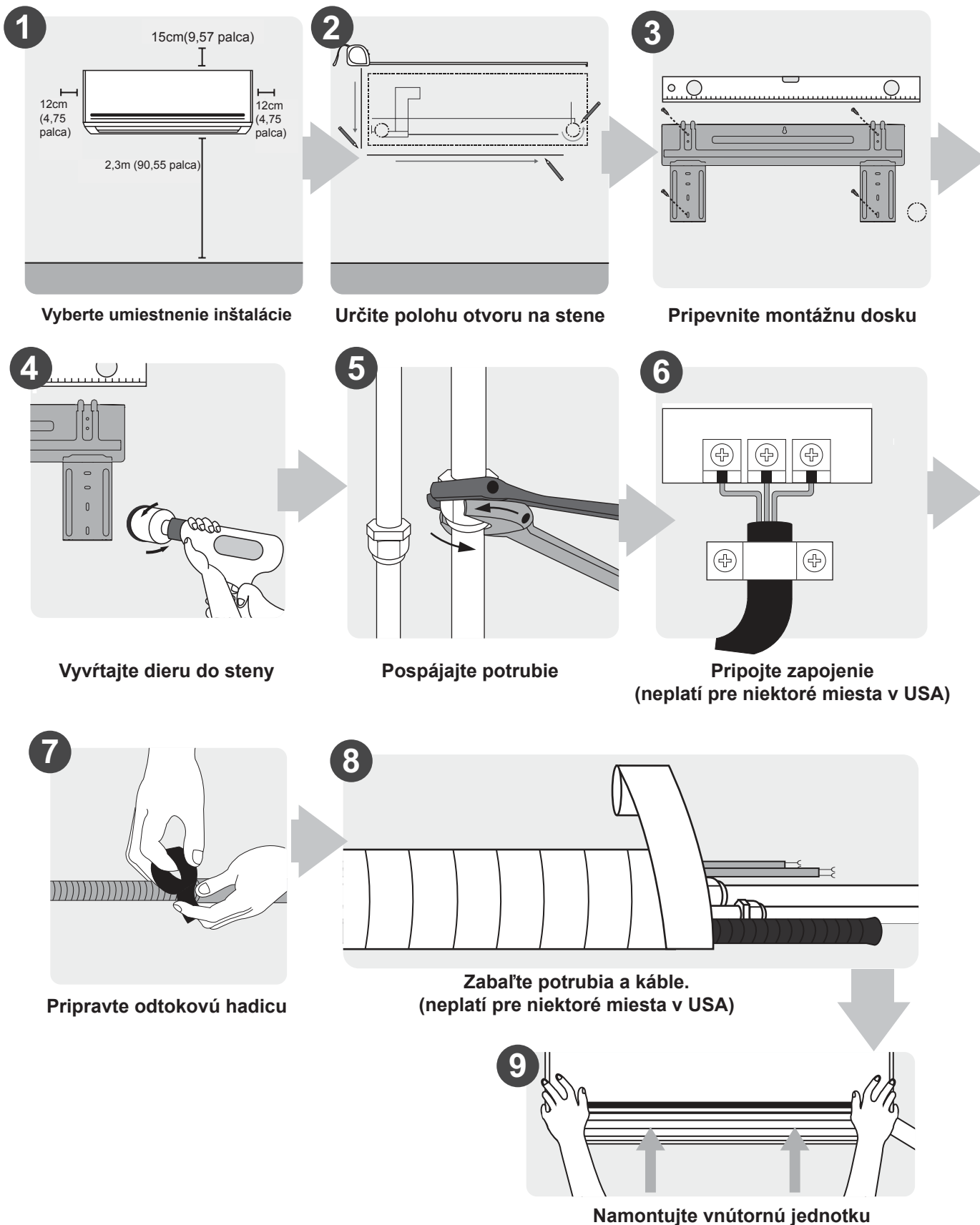



# Časti jednotky

**POZNÁMKA:** Inštalácia sa musí vykonať v súlade s požiadavkami miestnych a národných noriem. Inštalácia sa môže v rôznych oblastiach mierne líšiť.

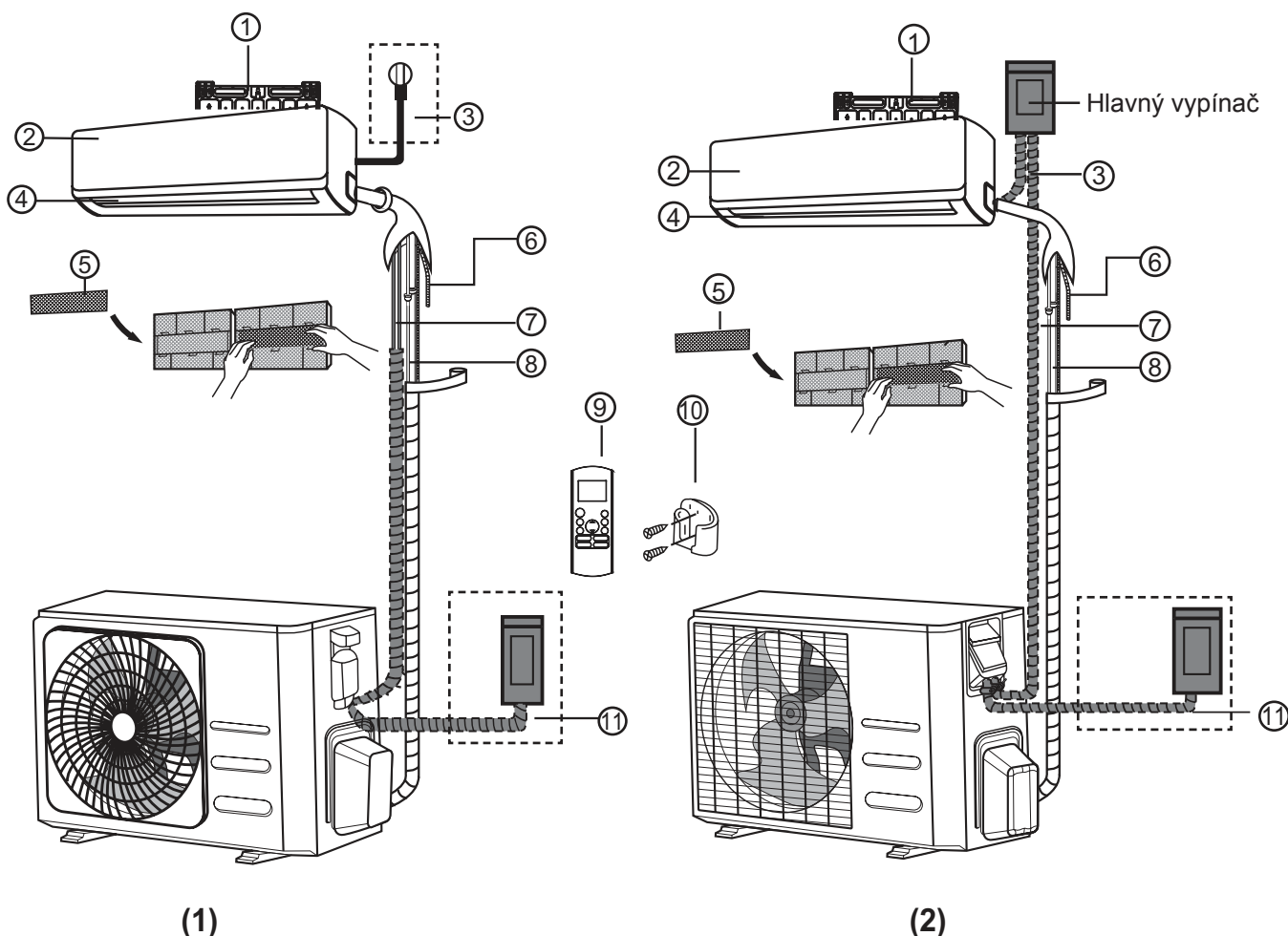

- (1)
- ① Montážna doska na stenu
  - ② Predný panel
  - ③ Napájací kábel (Jednotky)
  - ④ Žalúzie

- ⑤ Funkčný filter (na zadnej strane hlavného filtra - niektoré jednotky)
- ⑥ Odtokové potrubie
- ⑦ Signálny kábel:
- ⑧ Potrubie chladenia

- (2)
- ⑨ Diaľkový ovládač
  - ⑩ Držiak diaľkového ovládača (niektoré jednotky)
  - ⑪ Napájací kábel vonkajšej jednotky (niektoré jednotky)

## POZNÁMKA K ILUSTRÁCIÁM

Ilustrácie v tejto príručke slúžia na vysvetlenie. Skutočný tvar vašej vnútornej jednotky sa môže mierne líšiť. Celkový tvar sa nelíši.

# Inštalácia Vnútornej Jednotky

## Pokyny na inštaláciu - Vnútorná jednotka

### PRED INŠTALÁCIOU

Pred inštaláciou, predinštaláciou vnútornej jednotky si pozrite štítok na obale produktu, aby ste sa uistili, že číslo modelu vnútornej jednotky sa zhoduje s číslom modelu vonkajšej jednotky.

### Krok 1: Vyberte umiestnenie inštalácie

Pred inštaláciou vonkajšej jednotky, musíte vybrať vhodnú pozíciu. Nasledujú normy, ktoré vám pomôžu pri výbere vhodného umiestnenia jednotky.

### Správne miesta inštalácie spĺňajú nasledujúce normy:

- Dobrá cirkulácia vzduchu
- Pohodlná drenáž
- Hluk z jednotky nebude rušiť ostatných ľudí
- Dostatočný a pevný - umiestnenie nebude vibrovať
- Dostatočne pevné na to, aby uniesli hmotnosť jednotky
- Poloha najmenej jeden meter od všetkých ostatných elektrických zariadení (napr. televízia, rádio, počítač)

### **NEINŠTALUJTE** jednotku na nasledujúce miesta:

- ⊘ V blízkosti akéhokoľvek zdroja tepla, pary alebo horľavého plynu
- ⊘ V blízkosti horľavých predmetov, ako sú záclony alebo odev
- ⊘ V blízkosti prekážok, ktoré by mohli blokovať cirkuláciu vzduchu
- ⊘ Blízko dverí
- ⊘ Na mieste vystavenom priamemu slnečnému žiareniu

### POZNÁMKA O DIERE V STENE:

Ak nie je k dispozícii pevné potrubie chladiva: Pri výbere umiestnenia nezabudnite na to, že by ste mali ponechať dostatočný priestor pre otvor v stene (pozri **Krok vŕtania v stene pre krok spojovacieho** potrubia) pre signálny kábel a potrubie chladiva, ktoré spájajú vnútorné a vonkajšie jednotky. Predvolená poloha pre všetky potrubia je na pravej strane vnútornej jednotky (pričom je otočená smerom k jednotke). Jednotka však môže umiestniť potrubie doľava aj doprava.

### Správnu vzdialenosť od stien a stropu nájdete v nasledujúcom diagrame:

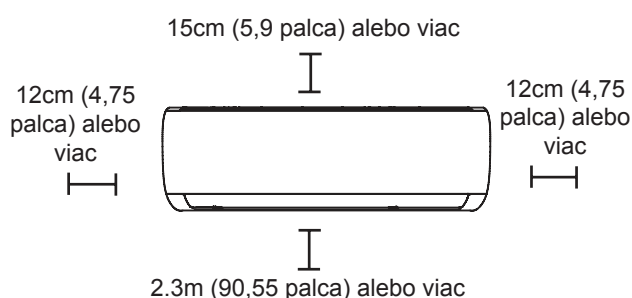

### Krok 2: Pripevnite montážnu dosku k stene

Montážna doska je zariadenie, na ktoré pripevníte vnútornú jednotku.

- Vyberte montážnu dosku na zadnej strane vonkajšej jednotky.

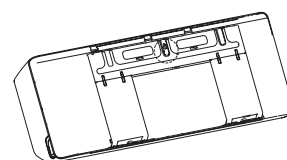

- Upevnite montážnu dosku k stene pomocou priložených skrutiek. Uistite sa, že montážna doska je plochá oproti stene.

### POZNÁMKA PRE BETÓNOVÉ ALEBO TEHLOVÉ STENY

Ak je stena vyrobená z tehly, betónu alebo podobného materiálu, vyvŕtajte do steny otvory s priemerom 5 mm (priemer 0,2 palca) a vložte dodané hmoždinky. Potom namontujte montážnu dosku k stene utiahnutím skrutiek priamo do úchytiak.

### Krok 3: Vyvrtajte otvor na stenu pre spojovacie potrubie

1. Určte umiestnenie otvoru v stene na základe polohy montážnej dosky. Pozri **Rozmery Montážnych Dosiek**.
2. Použitím 65 mm (2,5 palca) alebo 90 mm (3,54 palca) (záleží na modeloch) vŕtačky, vyvrtajte dieru do steny. Dbajte na to, aby bol otvor vyvrtaný v miernom uhle smerom nadol, takže vonkajší koniec otvoru je približne o 5 mm až 7 mm (0,2-0,275 palca) menší ako vnútorný koniec. Tým sa zabezpečí správny odtok vody.
3. Do otvoru vložte manžetu ochrannej steny. Chráni to okraje otvoru a pomôže to utesniť ho po dokončení procesu inštalácie.

### ! UPOZORNENIE

Pri vŕtaní otvoru do steny nezabudnite vyhnúť sa drôtom, vodovodným rúram a iným citlivým komponentom.

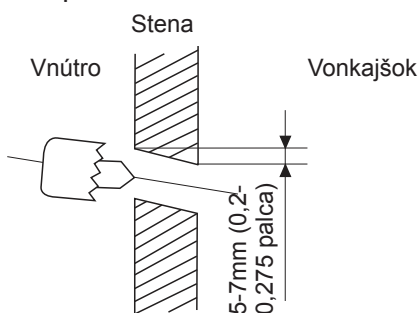

### ROZMERY MONTÁŽNEJ DOSKY

Rôzne modely majú rôzne montážne dosky. Tvar montážnej dosky sa môže pre rôzne požiadavky na prispôbenie mierne líšiť. Inšalačné rozmery sú však rovnaké pre rovnakú veľkosť vnútornej jednotky. Pozri napríklad typ A a typ B:

Správna orientácia montážnej dosky

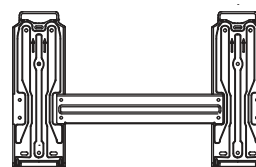
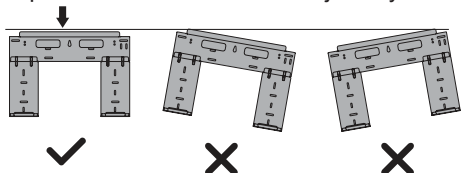

Typ B

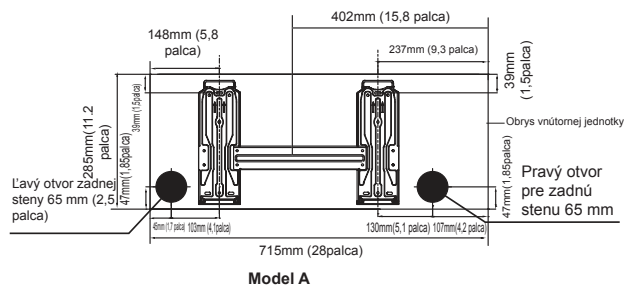

Model A

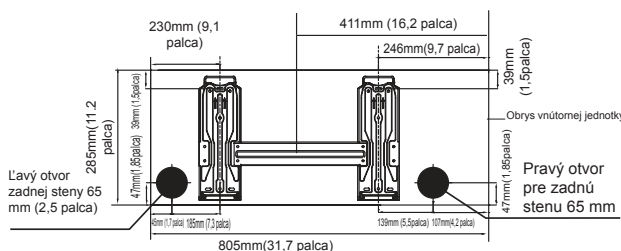

Model B

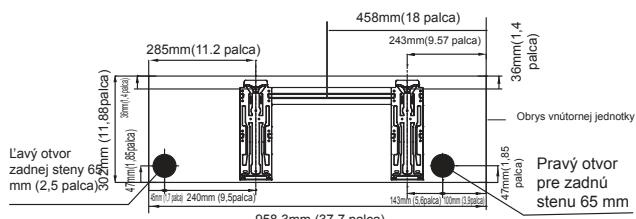

Model C

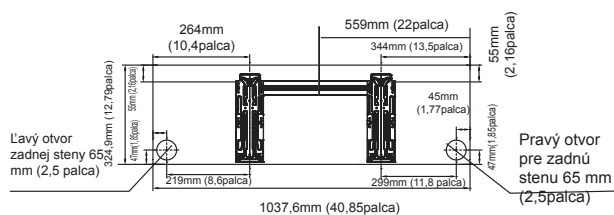

Model D

**POZNÁMKA:** Ak je spojovacia rúrka na strane plynu  $\Phi 15,88\text{mm}$  (5/8 palca) alebo viac, otvor na stene by mal byť 90 mm (3,54 palca).

#### Krok 4: Pripravte potrubie chladiva

Potrubie chladiva je vo vnútri izolačného puzdra pripevneného k zadnej časti jednotky. Potrubie musíte pripraviť skôr, ako ním prejdete otvorom v stene.

1. Na základe polohy otvoru v stene vzhľadom na montážnu dosku vyberte stranu, z ktorej bude potrubie vystupovať z jednotky.
2. Ak je otvor v stene za jednotkou, ponechajte knock-out panel na svojom mieste. Ak je otvor v stene na bočnej strane vnútornej jednotky, odstráňte plastový vyraďovací panel z tejto strany jednotky. Takto sa vytvorí štrbina, cez ktorú môže vaše potrubie opustiť jednotku. Ak sa plastová doska dá odstrániť ručne, použite kliešte na ihly.

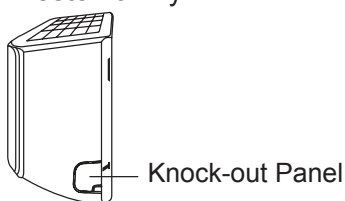

3. Ak je už existujúce spojovacie potrubie zabudované v stene, pokračujte priamo do kroku **Pripojiť Odtokovú Hadicu**. Ak nie je zabudované potrubie, pripojte potrubie chladiva vnútornej jednotky k spojovaciemu potrubiu, ktoré spojí vnútorné a vonkajšie jednotky. Podrobné pokyny nájdete v časti **Pripojenie Potrubia Chladiva** v tejto príručke.

#### POZNÁMKA K ÚPRAVE UHLA POTRUBIA

Potrubie chladiva môže opustiť vnútornú jednotku zo štyroch rôznych uhlov: Ľavá strana, Pravá strana, Ľavá zadná, Pravá zadná.

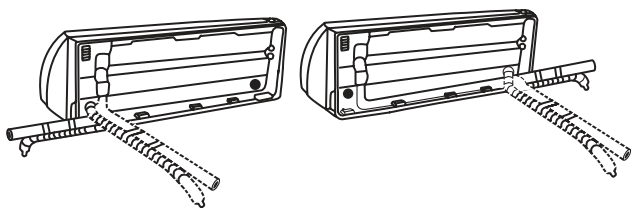

#### ! UPOZORNENIE

Pri ohýbaní potrubia mimo jednotky buďte mimoriadne opatrní, aby ste nepoškodili alebo nenarušili potrubie. Akékoľvek priehlbiny v potrubí ovplyvnia výkon jednotky.

- Utiahnite skrutky do požadovaných momentov. Pokiaľ sa príliš utiahnuté, skrutky môžu byť

poškodené čo môže viesť k uniku chladiva.

#### ! UPOZORNENIE

- Udržujte dĺžku potrubia na minime pre minimalizáciu dodatočne chladiva v prípade predĺženia potrubia. Maximálne povolená dĺžka potrubia: 15 m (pre \*\*09/12\*\*\*\*\*) a 30 m (pre \*\*18/24\*\*\*\*\*)
- Pri napájaní trubiek, uistite sa že ostatne objekty nie sa v kontakte s ostatnými objektami pre prevenciu uniku chladiva v prípade fyzického poškodenia.
- Uistite sa že priestory kde sa trubky chladiva inštalovane sa v súlade národne plynými reguláciami.
- Uistite sa že pri výkone práce ako napríklad napĺňanie chladiva alebo zváranie trubíc je pod dobre vetranými podmienkami.
- Uistite sa že pri výkone zvárania potrubie funguje správne mechanickej prepojene pri cirkulácii chladiva.
- Pri prepájaní trubiek, sa uistite že rozšírené spájanie znova proti prevencii uniku chladiva.
- Keď pracujete na trúbkach chladiva a flexibilných prípojok chladiva, buďte opatrní aby neboli poškodené kotoľnými objektami.

#### Krok 5: Pripojte vypúšťaciu hadicu

Vypúšťacia hadica je štandardne pripojená k ľavej strane jednotky (keď smerujete k zadnej časti jednotky). Môže sa však pripevniť aj na pravú stranu. Na zaistenie správneho odtoku pripevnite vypúšťaciu hadicu na tú istú stranu, z ktorej potrubie chladiva vychádza z jednotky. Pripojte nástavec vypúšťacej hadice (predáva sa osobitne) na koniec vypúšťacej hadice.

- Zabaľte bod pripojenia pevne pomocou teflonovej pásky pre dosiahnutie dostatočného utesnenia a prevenciu úniku.
- Pokiaľ sa jedná o vypúšťaciu hadicu, zabaľte ju pomocou penovej izolovanej trubky pre prevenciu kondenzácie.
- Vyberte vzduchový filter a vylejte malé množstvo vody do vypúšťacej nádoby pre uistenie sa že voda prechádza hladko.

## ! POZNÁMKA NA UMIESTNENIE VYPUSTENIA HADICE

Uistite sa, že odtoková hadica je usporiadaná podľa nasledujúcich údajov.

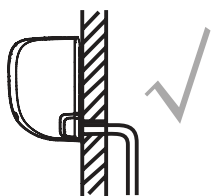

**SPRÁVNE**

Uistite sa, že v odtokovej hadici nie sú žiadne zlomy alebo priehlbiny, aby sa zabezpečil správny odtok.

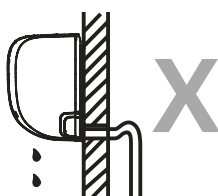

**NESPRÁVNE**

Úlomky v odtokovej hadici vytvoria odlučovače vody.

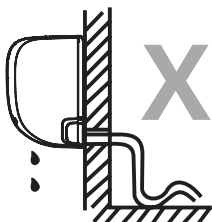

**NESPRÁVNE**

Úlomky v odtokovej hadici vytvoria odlučovače vody.



**NESPRÁVNE**

Koniec vypúšťacej hadice neumiestňujte do vody ani do nádob, ktoré zhromažďujú vodu. Zabráni sa tým správneho odtoku.

## UZATVORTE NEPOUŽITÝ ODPADOVÝ DIERU

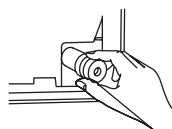

Aby ste predišli nechcenému úniku, musíte nepoužitý odtokový otvor uzavrieť gumovou zátkou.

## ! PRED VYKONÁVANÍM AKÉKOL'VEK ELEKTRICKEJ PRÁCE, PREČÍTAJTE SI TIETO PREDPISY

- Všetky káble musia vyhovovať miestnym a národným elektrickým predpisom, predpisom a musia byť inštalované autorizovaným elektrikárom.
- Všetky elektrické pripojenia musia byť vykonané podľa schémy elektrického zapojenia umiestnenej na paneloch vnútornej a vonkajšej jednotky.
- Ak dôjde k závažným bezpečnostným problémom s napájaním, okamžite zastavte prácu. Vysvetlite klientovi svoje dôvody a odmietnite inštaláciu jednotky, kým sa problém s bezpečnosťou nevyrieši správne.
- Napájacie napätie by malo byť v rozmedzí 90 - 110% menovitého napätia. Nedostatočné napájanie môže spôsobiť poruchu, zásah elektrickým prúdom alebo požiar.
- Ak pripájate napájanie k pevnému zapojeniu, nainštalujte ochranu napätia a hlavný vypínač s kapacitou 1,5 násobku maximálneho prúdu jednotky.
- Ak pripájate napájanie k pevnému zapojeniu, musí byť do pevného zapojenia zapojený spínač alebo istič, ktorý odpojí všetky póly a má oddelenie kontaktov najmenej 1/8 palca (3 mm). Kvalifikovaný technik musí používať schválený istič alebo spínač.
- Prístroj pripájajte iba k samostatnej zásuvke odbočky. Do tejto zásuvky nepripájajte ďalšie zariadenie.
- Nezabudnite správne uzemniť klimatizáciu.
- Každý vodič musí byť pevne pripojený. Uvoľnené zapojenie môže spôsobiť prehriatie terminálu, čo môže spôsobiť poruchu produktu a prípadný požiar.
- Dajte pozor, aby sa káble nedotýkali hadičiek chladiva, kompresora alebo iných pohyblivých častí jednotky.
- Ak má jednotka pomocný elektrický ohrievač, musí byť nainštalovaný vo vzdialenosti najmenej 1 meter (40 palca) od akýchkoľvek horľavých materiálov.
- Aby ste predišli úrazu elektrickým prúdom, nikdy sa nedotýkajte elektrických komponentov krátko po vypnutí napájania. Po vypnutí napájania vždy počkajte 10 minút alebo viac, než sa dotknete elektrických komponentov.



## VÝSTRAHA

### PRED VYKONÁVANÍM AKÝCHKOL'VEK ELEKTRICKÝCH ALEBO KABELOVÝCH PRÁCOV VYPNITE HLAVNÚ ENERGIU DO SYSTÉMU.

#### Krok 6: Pripojte signálny kábel

Signálny kábel umožňuje komunikáciu medzi vnútornými a vonkajšími jednotkami. Pred prípravou na pripojenie si musíte najskôr zvoliť správnu veľkosť kábla.

#### Typy káblov

- **Vnútorný Napájací Kábel** (ak je k dispozícii): H05VV-F alebo H05V2V2-F
- **Vonkajší napájací kábel:** H07RN-F
- **Signálny kábel:** H07RN-F

#### Minimálna prierezová sila silových a signálnych káblov (pre informáciu)

Menovitý prúd spotrebiča (A)	Menovitá prierezová plocha (mm <sup>2</sup> )
> 3 a ≤ 6	0,75
> 6 a ≤ 10	1
> 10 a ≤ 16	1,5
> 16 a ≤ 25	2,5
> 25 a ≤ 32	4
> 32 a ≤ 40	6

- Pre produkt ktorý používa R-32 chladivo, buďte opatrní aby nedošlo k vzniku iskry dodržovaním nasledujúcich požiadaviek:
  - Nemeňte poistky pri privode prúdu.
  - Neodpájajte napájanie zo steny vývodu pri zapnutej elektrike.
  - Je odporúčane nájsť vývod pri vysokej pozícii. Umiestnite šnúry tak že nie sú zapletené.

## ZVOĽTE SPRÁVNE VEĽKOSTI KÁBLOV

Veľkosť potrebného napájacieho kábla, signálneho kábla, poistky a spínača je určená maximálnym prúdom jednotky. Maximálny prúd je uvedený na výrobnom štítku umiestnenom na bočnom paneli jednotky. Správny kábel, poistka alebo spínač nájdete v tomto výrobnom štítku.

1. Otvorte predný panel vnútornej jednotky.
2. Pomocou skrutkovača otvorte kryt skrinky vodiča na pravej strane jednotky. Toto odhalí terminálový blok (svorkovnicu).

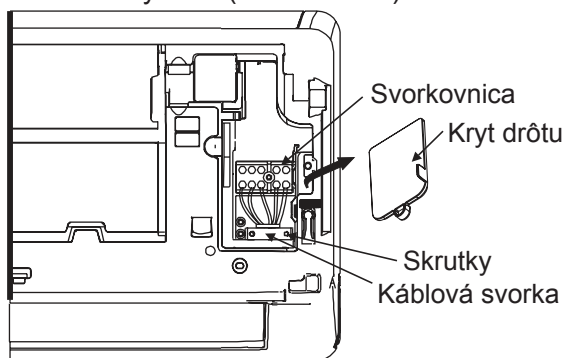

### ! VÝSTRAHA

**VŠETKY KABELÁŽE MUSIA BYŤ VÝKONNÉ V SÚLADE S KÁBLOVÝM DIAGRAMOM UMIESTNENÝM NA ZADNEJ STRANE PREDNÉHO PANELU VNÚTORNEJ JEDNOTKY.**

3. Odskrutkujte káblovú svorku pod svorkovnicu a umiestnite ju nabok.
4. Čelom k zadnej časti jednotky, odstráňte plastový panel z ľavej dolnej strany.
5. Vsuňte signálny drôt cez túto štrbinu, zo zadnej strany jednotky dopredu.
6. Čelom k prednej časti jednotky, zapojte drôt podľa schémy zapojenia vnútornej jednotky, pripojte U-kolík a každý kábel pevne priskrutkujte k príslušnej svorke.

### ! UPOZORNENIE

**NEMIEŠAJTE ŽIVÉ A NULOVÉ KÁBLE**

Je to nebezpečné a môže to spôsobiť poruchu klimatizačnej jednotky.

7. Po skontrolovaní, či je každé pripojenie bezpečné, pripojte signálny kábel k jednotke pomocou káblovej svorky. Pevne priskrutkujte káblovú svorku.
8. Nasadte kryt drôtu na prednú stranu jednotky a plastový panel na zadnú stranu.

### ! POZNÁMKA O KABELÁŽI

**POSTUP PRACOVNÉHO PRIPOJENIA MÔŽE RÔZNE MEDZI JEDNOTLIVÝMI JEDNOTKAMI A REGIÓNMÍ.**

#### Krok 7: Obaly a káble

Pred vedením potrubia, vypúšťacej hadice a signálneho kábla cez otvor v stene ich musíte zbaľiť, aby ste ušetrili miesto, chránili ich a izolovali (neuplatňuje sa v Severnej Amerike).

1. Pripojte odtokovú hadicu, rúrky chladiva a signálny kábel, ako je to znázornené nižšie:

Vnútna jednotka

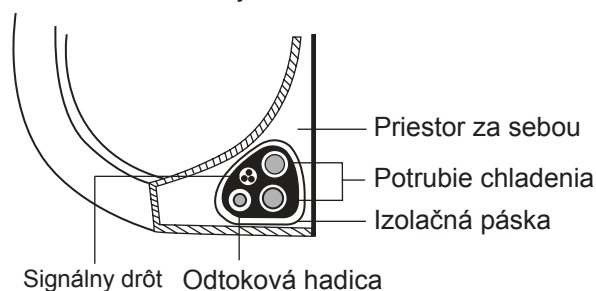

#### VYPÚŠŤACIA HADICA MUSÍ BYŤ NA SPODKU

Uistite sa, že vypúšťacia hadica je na spodnej strane zväzku. Nasadenie odtokovej hadice na vrch zväzku môže spôsobiť pretečenie odtokovej vane, čo môže viesť k požiaru alebo poškodeniu vody.

#### NEPRIPÁJAJTE SIGNÁLNY KÁBEL S INÝMI KÁBLAMI

Počas spájania týchto položiek neprepojujte ani neprekrížte signálny kábel so žiadnym iným zapojením.

2. Pomocou lepiacej vinylovej pásky pripevnite odtokovú hadicu k spodnej strane rúrky chladiva.
3. Pomocou izolačnej pásky pevne obalte signálny kábel, rúrky chladiva a vypúšťaciu hadicu. Skontrolujte, či sú všetky položky spojené.

#### NEDOTÝKAJTE SA POTRUBÍ

Pri balení zväzku ponechajte konce potrubí nerozbalené. Musíte ich sprístupniť, aby ste na konci procesu inštalácie skontrolovali tesnosť (pozrite si časť **Elektrické kontroly a kontroly netesností** v tejto príručke).

## Krok 8: Namontujte vnútornú jednotku

**Ak ste do vonkajšej jednotky nainštalovali nové spojovacie potrubie**, postupujte takto:

1. Ak ste už prešli potrubím chladiva otvorom v stene, pokračujte krokom 4.
2. V opačnom prípade znova skontrolujte, či sú konce potrubí chladiva utesnené, aby sa zabránilo vniknutiu nečistôt alebo cudzích materiálov do potrubí.
3. Pomaly prejdite zabalený zväzok rúrok chladiva, vypúšťaciu hadicu a signálny drôt cez otvor v stene.
4. Zaveste hornú časť vnútornej jednotky na horný hák montážnej dosky.
5. Skontrolujte, či je jednotka pri montáži pevne pripojená miernym tlakom na ľavú a pravú stranu jednotky. Jednotka by sa nemala kývať alebo posúvať.
6. Rovnomerným tlakom zatlačte na spodnú polovicu jednotky. Pokračujte v tlačení, kým jednotka nezapadne na háčiky pozdĺž spodnej časti montážnej dosky.
7. Opäť skontrolujte, či je jednotka pevne namontovaná miernym tlakom na ľavú a pravú stranu jednotky.

**Ak je potrubie chladiva už zabudované v stene**, postupujte takto:

1. Zaveste hornú časť vnútornej jednotky na horný hák montážnej dosky.
2. Na upevnenie jednotky použite konzolu alebo klin, čo vám poskytne dostatok priestoru na pripojenie potrubia chladiva, signálneho kábla a vypúšťacej hadice.

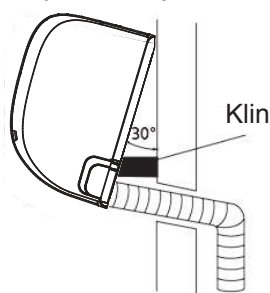

3. Pripojte odtokovú hadicu a potrubie chladiva (pokyny nájdete v časti **Pripojenie potrubia chladiva** v tejto príručke).
4. Aby ste mohli vykonať skúšku tesnosti, udržiajte miesto pripojenia potrubia exponované (pozri časť **Elektrické kontroly a kontroly tesnosti** tejto príručky).
5. Po skúške netesnosti spojovací bod obalte izolačnou páskou.
6. Odstráňte konzolu alebo klin, ktorý podopiera jednotku.
7. Rovnomerným tlakom zatlačte na spodnú polovicu jednotky. Pokračujte v tlačení, kým jednotka nezapadne na háčiky pozdĺž spodnej časti montážnej dosky.

## JEDNOTKA JE NASTAVITEĽNÁ

Majte na pamäti, že háčiky na montážnej doske sú menšie ako otvory na zadnej strane jednotky. Ak zistíte, že nemáte dostatok priestoru na pripojenie vstavaných potrubí k vnútornej jednotke, v závislosti od modelu je možné jednotku nastaviť doľava alebo doprava približne o 30 - 50 mm (1,25 - 1,95 palca).

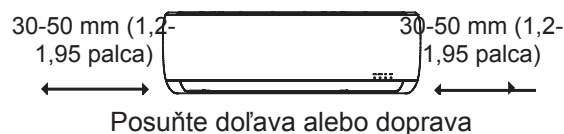

# Inštalácia Vonkajšej Jednotky

Jednotku inštalujte podľa miestnych predpisov, medzi jednotlivými regiónmi sa môžu mierne líšiť.

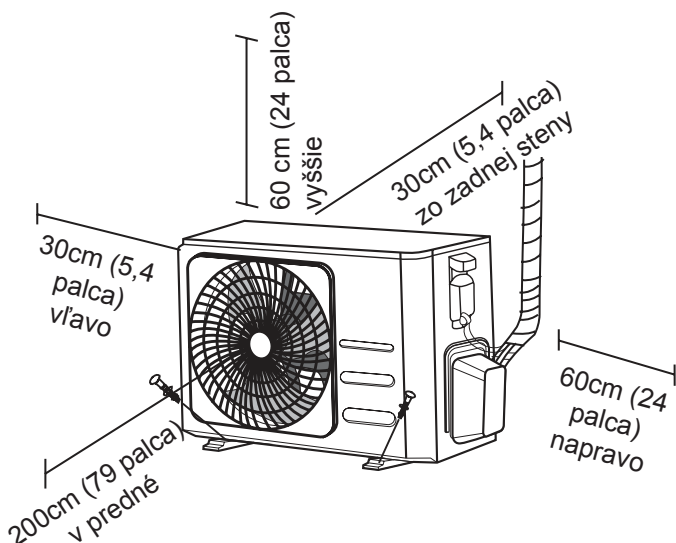

## Pokyny na inštaláciu - vonkajšia jednotka

### Krok 1: Vyberte umiestnenie inštalácie

Pred inštaláciou vonkajšej jednotky musíte vybrať vhodné miesto. Nasledujú normy, ktoré vám pomôžu pri výbere vhodného umiestnenia jednotky.

### Správne miesta inštalácie spĺňajú nasledujúce normy:

- Spĺňa všetky priestorové požiadavky uvedené v požiadavkách na inštaláciu priestor vyššie.
- Dobrá cirkulácia vzduchu a vetranie
- Pevný a stály - umiestnenie môže jednotku podporovať a nebude vibrovať
- Hluk z jednotky nebude rušiť ostatných
- Chránite pred dlhodobým priamym slnečným žiarením alebo dažďom
- Ak sa očakáva sneženie, zdvihnite jednotku nad podložku, aby ste predišli hromadeniu ľadu a poškodeniu cievok. Jednotku namontujte dostatočne vysoko, aby bola nad priemerným snežením na akumulovanej ploche. Minimálna výška musí byť 18 palcov

### **NEINŠTALUJTE** jednotku na nasledujúce miesta:

- ⊘ V blízkosti prekážky, ktorá zablokuje prívody a odvody vzduchu
- ⊘ V blízkosti verejnej ulice, preplnených oblastí alebo kde hluk z jednotky bude rušiť ostatných
- ⊘ V blízkosti zvierat alebo rastlín, ktoré budú poškodené výtokom horúceho vzduchu
- ⊘ Vedľa akéhokoľvek zdroja horľavého plynu
- ⊘ Na mieste ktoré vystavené nadmernému množstvu prachu
- ⊘ Na mieste vystavenom nadmernému množstvu slaného vzduchu

### OSOBITNÉ ÚVAHY PRE EXTRÉMNE POČASIE

#### Ak je jednotka vystavená silnému vetru:

Nainštalujte jednotku tak, aby ventilátor na výstup vzduchu bol v uhle 90 ° k smeru vetra. Ak je to potrebné, postavte pred jednotku bariéru, ktorá ju chráni pred extrémne silným vetrom. Pozri obrázky nižšie.

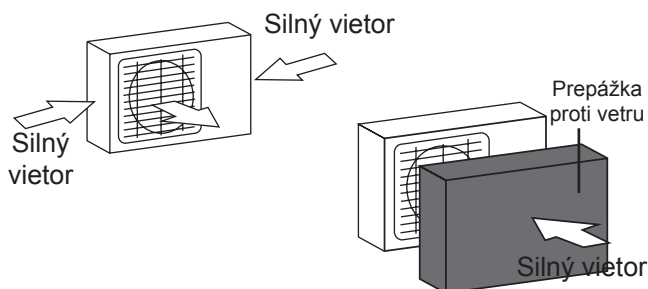

#### Ak je jednotka často vystavená silnému dažďu alebo snehu:

Nad jednotkou postavte prístrešok na ochranu pred dažďom alebo snehom. Dávajte pozor, aby ste nebránili prúdeniu vzduchu okolo jednotky.

#### Ak je jednotka často vystavená slanému vzduchu (pri mori):

Používajte vonkajšiu jednotku, ktorá je špeciálne navrhnutá tak, aby odolávala korózii.

## Krok 2: Nainštalujte spoj vypúšťania ( iba jednotka tepla, pumpa)

Pred zaskrutkovaním vonkajšej jednotky na miesto musíte nainštalovať odtokový spoj na spodnej strane jednotky. V závislosti od typu vonkajšej jednotky existujú dva rôzne typy drenážnych spojov.

**Pokiaľ je spoj vypúšťania dodaný s gumovým utesnením (pozri Obr. A), urobte nasledujúce:**

1. Na koniec drenážneho spoja, ktorý sa pripája k vonkajšej jednotke, pripevnite gumové tesnenie.
2. Vložte odtokový spoj do otvoru v základnej panve jednotky.
3. Odtokový kĺb otáčajte o 90 °, kým nezacvakne na svoje miesto oproti prednej časti jednotky.
4. Pripojte odtokovú hadicu (nie je súčasťou balenia) k odtokovému spoju, aby ste počas režimu vykurovania presmerovali vodu z jednotky.

**Pokiaľ je spoj vypúšťania dodaný bez gumového tesnenia (pozri Obr. B), urobte nasledujúce:**

1. Vložte odtokový spoj do otvoru v základnej panve jednotky. Drenážny spoj zacvakne na miesto.
2. Pripojte odtokovú hadicu (nie je súčasťou balenia) k odtokovému spoju, aby ste počas režimu vykurovania presmerovali vodu z jednotky.

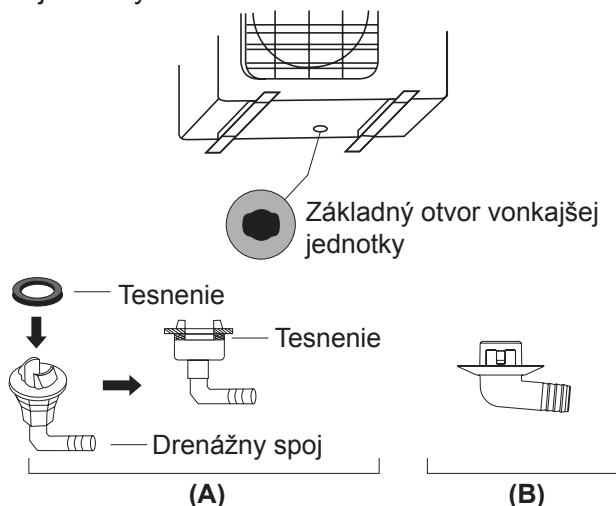

## Krok 3: Kotviaca vonkajšia jednotka

Vonkajšia jednotka môže byť upevnená na zem alebo sa namontuje na držiak s pásom (M10). Pripravte montážnu základňu jednotky podľa nižšie uvedených rozmerov.

### MONTÁŽNE ROZMERY JEDNOTKY

Nasleduje zoznam rôznych veľkostí vonkajšej jednotky a vzdialenosti medzi ich montážou. Pripravte montážnu základňu jednotky podľa nižšie uvedených rozmerov.

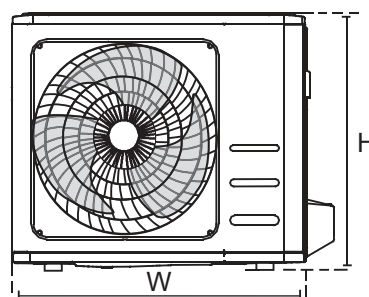
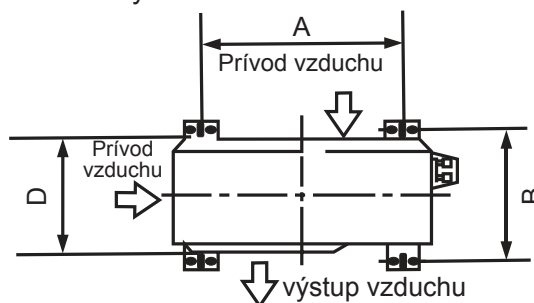

## ! V CHLADNÝCH KLIMATOCH

V chladnom podnebí sa uistite, že vypúšťacia hadica je čo najviac zvislá, aby sa zabezpečilo rýchle odvádzanie vody. Ak voda odteká príliš pomaly, môže zamrznúť v hadici a zaplaviť jednotku.



Rozmery vonkajšej jednotky (mm) Š x V x H	Montážne rozmery	
	Vzdialenosť A (mm)	Vzdialenosť B (mm)
720 × 495 × 270 (28,3" × 19,5" × 10,6")	452 (17,7")	255 (10,0")
800 × 554 × 333 (31,5" × 21,8" × 13,1")	514 (20,2")	340 (13,4")
845 × 702 × 363 (33,3" × 27,6" × 14,3")	540 (21,3")	350 (13,8")

**Ak inštalujete jednotku na zem alebo na betónovú montážnu platformu, postupujte takto:**

1. Na základe rozmerovej tabuľky označte polohy pre štyri rozpínacie skrutky.
2. Predvrtané otvory pre rozpínacie skrutky.
3. Na koniec každej rozpínacej skrutky položte maticu.
4. Rozpínacie skrutky kladivom pribite do predvrtaných otvorov.
5. Odstráňte matice z rozpínacích skrutiek a umiestnite vonkajšiu jednotku na skrutky.
6. Na každú rozpínanú skrutku nasadte podložku a potom vymeňte matice.
7. Uťahnite každú maticu pomocou kľúča, až kým nebude dobre priliehať.

### **VÝSTRAHA**

**PRI VRTANÍ DO BETÓNU SA  
ODPORÚČA MAŤ OCHRANU OČÍ  
ODPORÚČA ZA VŠETKÝCH ČIAS.**

**Ak jednotku nainštalujete na nástenný držiak, postupujte takto:**

### **UPOZORNENIE**

Uistite sa, že stena je vyrobená z pevnej tehly, betónu alebo podobne pevného materiálu.

**Stena musí byť schopná uniesť najmenej štvornásobok hmotnosti jednotky.**

1. Na základe rozmerovej tabuľky označte polohu otvorov držiaka.
2. Predvrtajte otvory pre rozpínacie skrutky.
3. Na koniec každej rozpínacej skrutky umiestnite podložku a maticu.
4. Rozperné skrutky prevlečte cez otvory v montážnych konzolách, upevnite montážne konzoly na miesto a rozpínacie skrutky kladiva do steny.
5. Skontrolujte, či sú montážne konzoly vo vodorovnej polohe.
6. Opatrne nadvihnite jednotku a položte montážne pätky na konzoly.
7. Priskrutkujte jednotku pevne k držiakom.
8. Ak je to možné, nainštalujte jednotku s gumovými tesneniami, aby ste znížili vibrácie a hluk.

#### Krok 4: Pripojte signálne a napájacie káble

Svorkovnica vonkajšej jednotky je chránená krytom elektrického vedenia na boku jednotky. Na vnútornej strane krytu elektroinštalácie je vytlačená komplexná schéma zapojenia.



#### VÝSTRAHA

### PREĎ VYKONÁVANÍM AKÝCHKOL'VEK ELEKTRICKÝCH ALEBO KABELOVÝCH PRÁCOV VYPNITE HLAVNÚ ENERGIU DO SYSTÉMU.

1. Pripravte kábel na pripojenie:

#### POUŽÍVAJTE SPRÁVNY KÁBEL

- Vnútorň napájací kábel (ak je k dispozícii): H05VV-F alebo H05V2V2-F
- Vonkajší napájací kábel: H07RN-F
- Signálny kábel: H07RN-F

#### ZVOĽTE SPRÁVNE VEĽKOSTI KÁBLOV

Veľkosť potrebného napájacieho kábla, signálneho kábla, poistky a spínača je určená maximálnym prúdom jednotky. Maximálny prúd je uvedený na výrobnom štítku umiestnenom na bočnom paneli jednotky. Správny kábel, poistka alebo spínač nájdete v tomto výrobnom štítku.

- a. Pomocou odstraňovačov drôtov odizolujte gumový plášť z oboch koncov kábla, aby ste odkryli asi 40 mm (1,57 palca) vodičov vo vnútri.
- b. Odizolujte izoláciu od koncov drôtov.
- c. Pomocou zvlňovača drôtu nastrčte koncovky drôtov.

#### DAJTE POZOR NA ŽIVÉ DRÔTY

Pri krimpovaní drôtov sa uistite, že ste jasne odlíšili živé („L“) drôt od ostatných drôtov.



#### VÝSTRAHA

### VŠETKY PRACOVNÉ PRÁCE MUSIA BYŤ VÝKONNÉ V SÚLADE S KÁBLOVÝM DIAGRAMOM UMIESTNENÝM VNÚTORNÝM KRYTOM VONKAJŠEJ JEDNOTKY.

2. Odskrutkujte kryt elektrického vedenia a vyberte ho.
3. Odskrutkujte káblovú svorku pod svorkovnicu a umiestnite ju nabok.
4. Pripojte drôt podľa schémy zapojenia a pevne priskrutkujte u-ok každého drôtu k jeho príslušnej svorke.
5. Po skontrolovaní, či je každé pripojenie bezpečné, slučte vodiče okolo, aby sa zabránilo vniknutiu dažďovej vody do terminálu.
6. Pripojte kábel k jednotke pomocou káblovej svorky. Pevne priskrutkujte káblovú svorku.
7. Nepoužité káble izolujte elektrikárskou páskou z PVC. Usporiadajte ich tak, aby sa nedotýkali žiadnych elektrických ani kovových častí.
8. Nasadte kryt drôtu na bok jednotky a priskrutkujte ho.

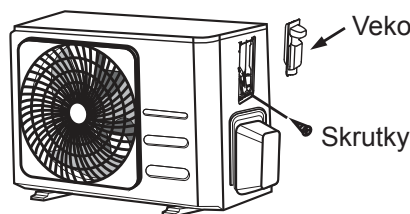

#### V Severnej Amerike

1. Odstráňte kryt drôtu z jednotky uvoľnením 3 skrutiek.
2. Demontujte kryty na paneli potrubí.
3. Trubice potrubí (nie sú súčasťou dodávky) pripevnite na panel rúrok.
4. Pripojte správne napájacie aj nízkonapäťové vedenie k zodpovedajúcim svorkám na svorkovnici.
5. Uzemnite jednotku v súlade s miestnymi predpismi.
6. Uistite sa, že veľkosť každého vodiča je o niekoľko centimetrov dlhšia, ako je požadovaná dĺžka pre zapojenie.
7. Zaistite rúrky potrubí pomocou poistných matíc.

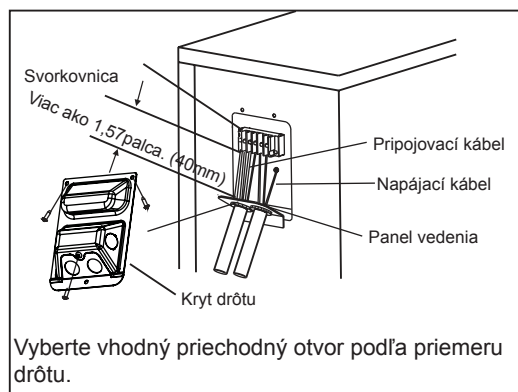

# Pripojenie potrubia na chladivo

Pri pripájaní potrubia chladiva **nedovoľte**, aby do jednotky vnikli iné látky alebo plyny ako je uvedené chladivo. Prítomnosť iných plynov alebo látok zníži kapacitu jednotky a môže spôsobiť abnormálne vysoký tlak v chladiacom cykle. Môže to spôsobiť výbuch a zranenie.

## Poznámka k dĺžke potrubia

Dĺžka potrubia chladiva ovplyvní výkon a energetickú účinnosť jednotky. Nominálna účinnosť sa testuje na jednotkách s dĺžkou potrubia 5 metrov (16,5 stôp), aby sa minimalizovali vibrácie a nadmerný hluk. Špecifikácie maximálnej dĺžky a výšky pádu potrubia sú uvedené v tabuľke nižšie.

### Maximálna dĺžka a výška pádu potrubia chladiva na jednotkový model

Model	Kapacita (BTU/h)	Max. dĺžka (m)	Max. Výška spádu (m)
R32 rozdelená klimatizácia	< 15.000	25 (82ft)	10 (33ft)
	≥ 15.000 a < 24.000	30 (98.5ft)	20 (66ft)
	≥ 24.000 a < 36.000	50 (164ft)	25 (82ft)

## Pokyny na pripojenie - Potrubie chladiva

### Krok 1: Rozrežte potrubie

Pri príprave potrubí chladiva buďte zvlášť opatrní, aby ste ich správne rozrezali a rozšírili. Tým sa zabezpečí efektívna prevádzka a minimalizuje sa potreba budúcej údržby.

1. Zmerajte vzdialenosť medzi vnútornou a vonkajšou jednotkou.
2. Pomocou rezačky rúrok odrežte potrubie o niečo dlhšie, ako je nameraná vzdialenosť.
3. Uistite sa, že rúrka je odrezaná v perfektnom uhle 90 °.

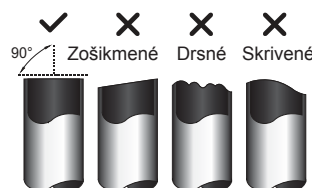

### **NENARUŠTE POTRUBIE PRI REZANÍ**

Počas rezania buďte zvlášť opatrní, aby ste nepoškodili, nezničili alebo nezdeformovali rúrku. Tým sa drasticky zníži účinnosť ohrevu jednotky.

## Krok 2: Odstráňte hrany

Hrany môžu ovplyvniť vzduchotesné tesnenie pripojenia potrubia chladiva. Musia byť úplne odstránené.

1. Potrubie držte pod uhlom smerom nadol, aby ste predišli rezu do potrubia.
2. Pomocou výstružníka alebo odihlovacieho nástroja odstráňte všetky hrany z časti rezu rúrky.

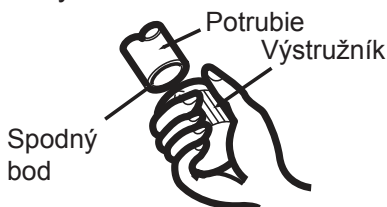

## Krok 3: Zredukované konce potrubia

Správna redukcia je nevyhnutná na dosiahnutie vzduchotesného utesnenia.

1. Po odstránení otrepev z odrezanej rúry zalepte konce PVC páskou, aby ste zabránili vniknutiu cudzích materiálov do rúry.
2. Potrubie izolujte izolačným materiálom.
3. Na oba konce potrubia umiestnite redukcie. Uistite sa, že sú otočené správnym smerom, pretože po vložení ich nemôžete nasadiť ani zmeniť ich smer.

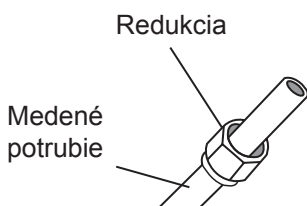

4. Odstráňte PVC pásku z koncov rúrky, keď budete pripravení na redukčné práce.
5. Tvar Svorkových svetiel na konci trubky. Koniec trubky musí byť ďalej ako forma svetla, podľa parametrov ktoré sú vyobrazené na tabuľke dole.

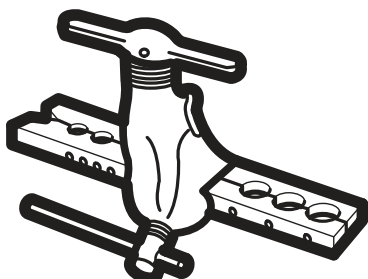

## ROZŠÍRENIE POTRUBIA ZA REDUKČNÚ FORMU

Vonkajší priemer potrubia (mm)	A (mm)	
	Min.	Max.
Ø 6,35 (Ø 0,25")	0,7 (0,0275")	1,3 (0,05")
Ø 9,52 (Ø 0,375")	1,0 (0,04")	1,6 (0,063")
Ø 12,7 (Ø 0,5")	1,0 (0,04")	1,8 (0,07")
Ø 15,88 (Ø 0,63")	2,0 (0,078")	2,2 (0,086")

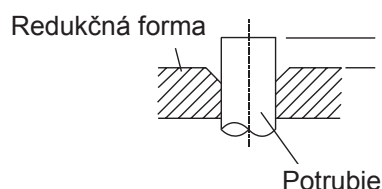

6. Nasadte redukčný nástroj na formu.
7. Otočte rukoväť redukčného nástroja v smere hodinových ručičiek, až kým nebude potrubie úplne zredukované.
8. Odstráňte redukčný nástroj a formu redukcie, potom skontrolujte na konci rúrky praskliny a rovnomerné redukcie.

## Krok 4: Pripojte potrubia

Pri pripájaní potrubí chladiva nepoužívajte nadmerný krútiaci moment ani nijakým spôsobom nedeformujte potrubie. Najskôr by ste mali pripojiť nízkotlakové potrubie, potom vysokotlakové potrubie.

## MINIMÁLNY OTVOR OHYBU

Pri ohýbaní spojovacieho potrubia chladiva je minimálny polomer ohybu 10 cm.

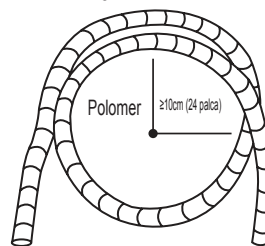

## Pokyny na pripojenie potrubia k vnútornej jednotke

1. Zarovnajte stred oboch potrubí, ktoré spojíte.

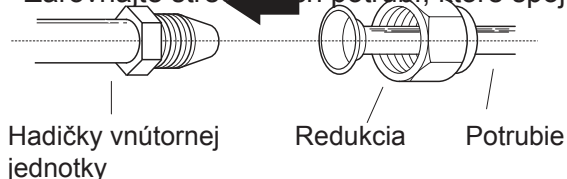

2. Ručne dotiahnite svetlú maticu čo možno najtesnejšie.
3. Pomocou kľúča uchopte maticu na hadičke jednotky.
4. Pri pevnom uchopení matice na hadičke jednotky pomocou momentového kľúča utiahnite odľahčovaciu maticu podľa hodnôt krútiaceho momentu v nižšie uvedenej tabuľke **Požiadaviek na krútiaci moment**. Uvoľnenú maticu mierne uvoľnite a potom ju znova dotiahnite.

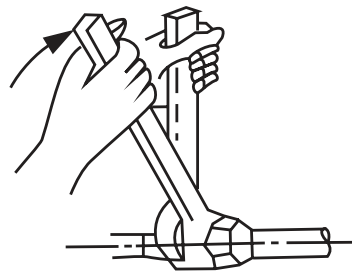

## POŽIADAVKY NA KRÚTIACI MOMENT

Vonkajší priemer potrubia (mm)	Uťahovací moment (N · m)	Parametre svetlice (B) (mm)	Tvar svetlice
Ø 6,35 (Ø 0,25“)	18~20 (180~200kgf.cm)	8.4~8.7 (0.33~0.34“)	
Ø 9,52 (Ø 0,375“)	32~39 (320~390kgf.cm)	13.2~13.5 (0.52~0.53“)	
Ø 12,7 (Ø 0,5“)	49~59 (490~590kgf.cm)	16.2~16.5 (0.64~0.65“)	
Ø 15,88 (Ø 0,63“)	57~71 (570~710kgf.cm)	19.2~19.7 (0.76~0.78“)	

### ⊘ NEPREKRAČUJTE VÝŠKU KRÚTIACEHO MOMENTU

Prílišná sila môže zlomiť maticu alebo poškodiť potrubie chladiva. Nesmiete prekročiť požiadavky na krútiaci moment uvedené v tabuľke vyššie.

### Pokyny na pripojenie potrubia k vonkajšej jednotke

1. Odskrutkujte kryt z naplneného ventilu na boku vonkajšej jednotky.
2. Odstráňte ochranné uzávery z koncov ventilov.
3. Zarovnajzte koniec rúrky s rozšíreným hrdlom s každým ventilom a rukou dotiahnite maticu erupcie.
4. Použitím kľúča, uchopte ventil. Nechytajte sa hlavy ktorá tesní servisný ventil.
5. Pevne uchopte teleso ventilu pomocou momentového kľúča a utiahnite poistnú maticu podľa správnych hodnôt krútiaceho momentu.
6. Uvoľnenú maticu mierne uvoľnite a potom ju znova dotiahnite.
7. Zopakujte kroky 3 až 6 pre zostávajúce potrubie.

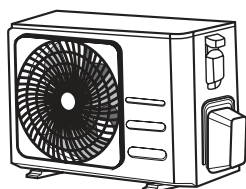

Kryt ventilu

5. Pevne uchopte teleso ventilu pomocou momentového kľúča a utiahnite poistnú maticu podľa správnych hodnôt krútiaceho momentu.

### ⚠️ POUŽÍVAJTE KĽÚČ NA DOTIAHNUTIE HLAVNÉHO TEĽA VENTILU

Krútiaci moment z uťahovania poistnej matice môže odtrhnúť ďalšie časti ventilu.

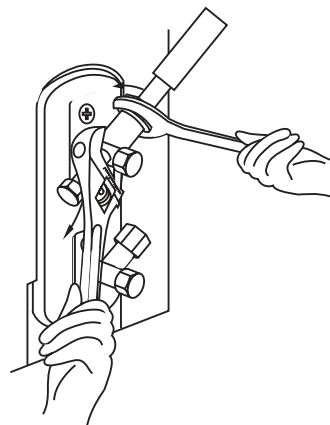



# Evakuácia vzduchu

## Prípravy a bezpečnostné opatrenia

Vzduch a nežiadúce látky v chladiacom obehu môžu spôsobiť abnormálne zvýšenia v tlaku, čo môže viesť k poškodeniu klimatizácie, zníženie jej efektívnosti, a spôsobiť zranenie. Na evakuáciu chladiaceho okruhu použite vákuové čerpadlo a rozdeľovač, čím zo systému odstránite všetok nekondenzovateľný plyn a vlhkosť.

Evakuácia by sa mala vykonať pri počiatkovej inštalácii a po premiestnení jednotky.

## PRED VYKONÁVANÍM EVAKUÁCIE

- Prosím skontrolujte či sú trubky, ktoré spájajú vnútorne a vonkajšie jednotky správne napojené.
- Skontrolujte, či sú všetky káble správne pripojené.

## Evakuačné pokyny

1. Pripojte plniacu hadicu manometra k servisnému portu na nízkotlakovom ventile vonkajšej jednotky.
2. Pripojte ďalšiu plniacu hadicu z rozdeľovača do vákuového čerpadla.
3. Otvorte nízkotlakovú stranu rozdeľovača. Vysokotlakovú stranu udržiavajte zatvorenú.
4. Zapnite vákuové čerpadlo, aby sa systém evakuoval.
5. Pustite vákuum po dobu aspoň 15 minút, alebo pokiaľ jednotka merania nemeria  $-76\text{cmHG}$  ( $-10^5\text{ Pa}$ ).

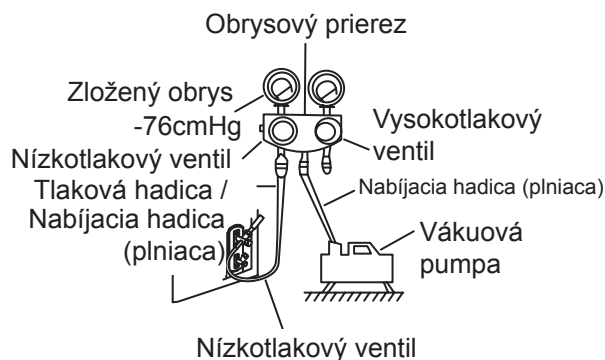

6. Zatvorte nízkotlakovú stranu rozdeľovača a vypnite vákuové čerpadlo.

7. Počkejte 5 minút a potom skontrolujte, či nedošlo k zmene tlaku v systéme.
8. Ak dôjde k zmene tlaku v systéme, pozrite si časť Kontrola únikov plynu, kde nájdete informácie o tom, ako skontrolovať úniky. Ak nedôjde k zmene tlaku v systéme, odskrutkujte uzáver z plneného ventilu (vysokotlakový ventil).
9. Vložte šesťhranný kľúč do naplneného ventilu (vysokotlakový ventil) a otvorte ventil otočením kľúča o 1/4 otáčky proti smeru hodinových ručičiek. Počkejte, až plyn vystúpi zo systému, a po 5 sekundách zatvorte ventil.
10. Sledujte manometer po dobu jednej minúty, aby ste sa uistili, že nedošlo k žiadnej zmene tlaku. Tlakomer by mal odčítavať o niečo vyšší ako atmosférický tlak.
11. Odstráňte plniacu hadicu zo servisného portu.

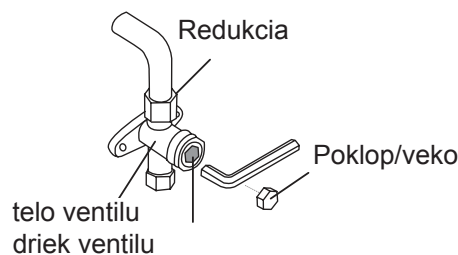

12. Pomocou šesťhranného kľúča úplne otvorte vysokotlakové aj nízkotlakové ventily.
13. Ručne dotiahnite poklopy ventilov na všetkých troch ventiloch (servisný otvor, vysoký tlak, nízky tlak). V prípade potreby ho môžete pomocou momentového kľúča ďalej dotiahnuť.

## **!** DRIEK VENTILU OTÁRAJTE VEĽMI OPATRNE

Pri otváraní drieku ventilov otáčajte šesťhranným kľúčom, kým sa nedostane do zátky. Nepokúšajte sa prinútiť ventil ďalej sa otvárať.

## Poznámka o pridávaní chladiva

Niektoré systémy vyžadujú ďalšie nabíjanie v závislosti od dĺžky potrubia. Štandardná dĺžka potrubia je 5 m (16'). Chladivo by sa malo plniť zo servisného otvoru na nízkotlakovom ventile vonkajšej jednotky. Doplňkové chladivo, ktoré sa má naplniť, sa môže vypočítať pomocou tohto vzorca:

### DODATOČNÉ CHLADIVO NA DĹŽKU POTRUBIA

Dĺžka spojovacej rúrky (m)	Metóda čistenia vzduchom	Dodatočné chladivo	
≤ Štandardná dĺžka potrubia	Vákuová pumpa	N/A	
> Štandardná dĺžka potrubia	Vákuová pumpa	Kvapalina: ø6,35 (ø 0,25") <b>R32:</b> (Dĺžka potrubia - štandardná dĺžka) x 12g/ m (Dĺžka potrubia - štandardná dĺžka) x 0,13oz/ft	Kvapalina: ø9,52 (ø 0,375") <b>R32:</b> (Dĺžka potrubia - štandardná dĺžka) x 24g/ m (Dĺžka potrubia - štandardná dĺžka) x 0,26oz/ft

 **UPOZORNENIE NESMIEŠAJTE** typy chladív.

## Bezpečnostné opatrenia pri pridávaní chladiva R-32

Okrem konvenčného postupu nabíjania sa musia dodržiavať aj tieto požiadavky.

- Uistite sa že kontaminácia ostatnými chladivami sa nedeje pri napíňaní.
- Pre minimalizáciu množstva chladiva, udržujte hadice čo najkratšie ako to pôjde.
- Valce by mali byť uchované vzpriamenom smere.
- Uistite sa že chladivý systém je uzemnený pred naplnením.
- Označene systému po naplnení, ak je to nevyhnutné.
- Extrémni starostlivostí je dôležitú pre nepreťaženie systému.
- Pred naplnením, tlak by mal byť skontrolovaný dusík fúkaním.
- Po skontrolovaní, skontroluje či nedochádza k úniku.
- Uistite sa že nedochádza k uniku pri opúšťaní pracovného priestoru.

## Doležite informácie: obmedzenie týkajúce sa použitia chladiva

Tento produkt obsahuje fluórové skleníkové plyny. Nevypúšťajte plyny do atmosféry.

 **UPOZORNENIE**

Upozornite používateľa pokiaľ systém obsahuje 5t CO<sub>2</sub> alebo viac fluórových skleníkových plynov. • V tomto prípade, musí byť skontrolovaný únik aspoň každých 12 mesiacov, podľa regulácie No. 517/2014. Táto akcia môže byť vykonaná iba kvalifikovaných personálom. V prípade situácie spomenutej vyššie, inštalácia (alebo autorizovaný personál so zodpovednosťou pre poslednú kontrolu) musia poskytnúť knihu údržby, so všetkými zaznamenanými informáciami, podľa regulácie (EU) No. 517/2014 OF THE EUROPEAN PARLIAMENT AND OF THE COUNCIL 16 Apríla 2014 ohľadom fluórových skleníkových plynov.

1 Prosím vyplnene nasledujúce s nezmazateľným atramentom na chladivo naplňujúci štítok dodaný s produktom a na tento manuál.

- ①Továrneň doplňovania chladiva produktu
- ②Navyše množstvo chladiva naplnenej v tomto poli
- ①+② konečne množstvo naplnenia chladia. Na štítok naplnenia chladiva dodane s produktom.

Typ chladiva	GWP hodnota
R-32	675
<ul style="list-style-type: none"> <li>GWP: Potenciál globálneho otepľovania</li> <li>Počítanie tCO<sub>2</sub>e: kg x GWP/1000</li> </ul>	

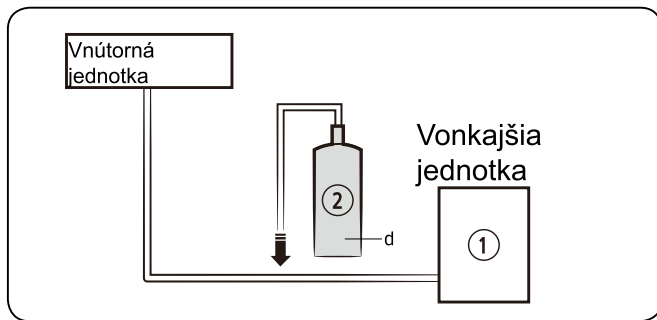

Jednotka	Kg	tCO <sub>2</sub> e
①,a		
②,b		
①+②,c		

### POZNÁMKA

- Továrenské naplnenie chladiva produktu: pozri platničku menovky jednotky
- Dodatočne množstvo chladiva naplnene v poli (Odkazujte sa informácie spomenuté vyššie pre množstvo výmenného chladiva).
- Celkove množstvo doplneného chladiva
- Chladivý valec a rozdeľovač pre naplnenie

### UPOZORNENIE

- Vyplnene štítok musí byť prilepený dostatočne k produktu nabíjacie ho portu (na kryt vnútra zastavujúceho ventilu).
- Uistite sa že celkove množstvo chladiva nepresahuje (A) maximálna množstvo naplnenia chladiva, ktoré je vypočítane nasledujúcim vzorcom: Maximálne množstvo chladiva (A)= továrenské naplnenie chladiva (B) + maximálne dodatočne naplnenie chladiva z dôvodu predĺženia potrubia (C)
- Tu je zhrnutie, v tejto tabuľke limitov dopĺňanie chladiva.

Model	R32 (Jednotka: G)
AR09TXHQASINEU AR09TXHQBWKNEU	550
AR12TXHQASINEU AR12TXHQBWKNEU	550
AR18TXHQASINEU AR18TXHQBWKNEU	1000

AR24TXHQASINEU AR24TXHQBWKNEU	1600
----------------------------------	------

### Informácie o chladive

Doležite informácie: obmedzenie týkajúce sa použitia chladiva  
Tento produkt obsahuje fluórové skleníkové plyny. Nevypúšťajte plyny do atmosféry.

### UPOZORNENIE

Pokiaľ systém obsahuje 5 t CO<sub>2</sub> alebo viac fluórových skleníkových plynov, musí byť skontrolovaný proti uniku, aspoň každých 12 mesiacov, podľa regulácie No. 517/2014. Táto akcia môže byť vykonaná iba kvalifikovaných personálom. V prípade situácie spomenutej vyššie, inštalácia (alebo autorizovaný personál so zodpovednosťou pre poslednú kontrolu) musia poskytnúť knihu údržby, so všetkými zaznamenanými informáciami, podľa regulácie (EU) No. 517/2014 OF THE EUROPEAN PARLIAMENT AND OF THE COUNCIL 16 Apríla 2014 ohľadom fluórových skleníkových plynov.

Typ chladiva	GWP hodnota
R-32	675

- GWP: Potenciál globálneho otepľovania
- Počítanie tCO<sub>2</sub>e: kg x GWP/1000

# Kontroly netesností elektrických a plynových

## Pred testovacím chodom

Testovací chod vykonajte až po vykonaní nasledujúcich krokov:

- **Elektrické bezpečnostné kontroly** - Skontrolujte, či je elektrický systém jednotky bezpečný a správne funguje
- **Kontroly netesnosti plynu** - Skontrolujte všetky pripojenia poistnej matice a skontrolujte, či systém neuniká (netečie)
- Skontrolujte, či sú plynové a kvapalinové (vysokotlakové a nízkotlakové) ventily úplne otvorené

## Kontroly elektrickej bezpečnosti

Po inštalácii skontrolujte, či sú všetky elektrické káble nainštalované v súlade s miestnymi a národnými predpismi a podľa inštaláčnej príručky.

## PRED TESTOVANÍM

### Skontrolujte uzemnenie

Odmerajte odpor uzemnenia vizuálnou detekciou a testerom odporu uzemnenia. Uzemňovací odpor musí byť menší ako  $0,1\Omega$ .

**Poznámka:** Na niektorých miestach v USA to nemusí byť potrebné.

## POČAS TESTOVACIEHO CHODU

### Skontrolujte, či nedošlo k úniku elektriny

Počas **Testovací Chod** použite elektrostatický test a multimeter na vykonanie komplexného testu elektrického úniku.

Ak sa zistí elektrický únik, okamžite jednotku vypnite a zavolajte elektrikárovi s licenciou, aby zistil a vyriešil príčinu úniku.

**Poznámka:** Na niektorých miestach v USA to nemusí byť potrebné.

## VAROVANIE - RIZIKO ÚRAZU ELEKTRICKÝM PRÚDOM

**VŠETKY KABELÁŽE MUSIA SPLŇAŤ MIESTNE A VNÚTROŠTÁTNE ELEKTRICKÉ KÓDY A INŠTALOVAŤ LICENCIOVANÝ ELEKTRIKÁR.**

## Kontroly úniku plynu

Existujú dve rôzne metódy na kontrolu úniku plynu.

### Metóda mydla a vody

Pomocou mäkkej kefy naneste mydlovú vodu alebo tekutý čistiaci prostriedok na všetky prípojky potrubia na vnútornej a vonkajšej jednotke. Prítomnosť bublín naznačuje únik.

### Metóda detektora netesností

Ak používate detektor netesností, pozrite si návod na použitie zariadenia, kde nájdete správne pokyny na používanie.

## PO KONEČNÝCH KONTROLÁCH PLYNNÝCH ÚNIKOV

Po potvrdení, že všetky prípojky na potrubie NEBUDÚ netesné, vráťte kryt ventilu na vonkajšiu jednotku.

Kontrolný bod vnútornej jednotky

Kontrolný bod vonkajšej jednotky

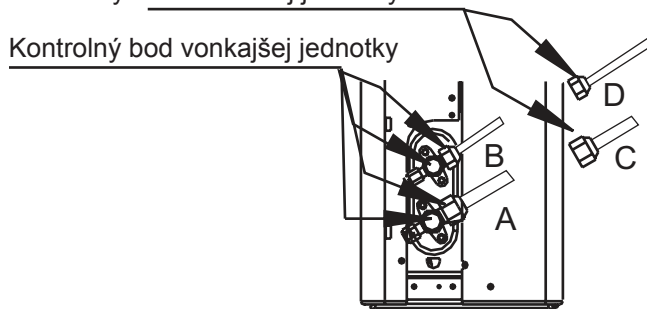

- A: Nízkotlakový uzatvárací ventil
- B: Vysokotlakový uzatvárací ventil
- C & D: Prírubové matice vnútornej jednotky

# Testovací chod

## Pokyny pre testovací chod

Mali by ste vykonávať **Testovací Chod** najmenej 30 minút.

1. Pripojte napájanie k jednotke.
2. Zapnite ho stlačením tlačidla **ON/OFF(ZAPNUTÝ/VYPNUTÝ)** na diaľkovom ovládači.
3. Stlačením tlačidla **MODE** môžete prechádzať nasledujúcimi funkciami, postupne:
  - COOL(CHLADENIA) – vyberte najnižšiu možnú teplotu
  - HEAT (TEPLO) – vyberte najvyššiu možnú teplotu
4. Nechajte každú funkciu bežať 5 minút a vykonajte nasledujúce kontroly:

Zoznam kontrol, ktoré sa majú vykonať	PASS/FAIL	
Žiadne elektrické unikanie		
Jednotka je správne uzemnená		
Všetky elektrické svorky sú správne zakryté		
Vnútorne a vonkajšie jednotky sú pevne nainštalované		
Všetky spojovacie body potrubia tesnia	Vonkajšok (2):	Vnútro (2):
Voda z vypúšťacej hadice správne steká		
Všetky potrubia sú správne izolované		
Funkcia COOL funguje správne		
Funkcia HEAT (TEPLO) funguje správne		
Žalúzie vnútornej jednotky sa otáčajú správne		
Vnútorná jednotka reaguje na diaľkový ovládač		

## OPĀTOVNÁ KONTROLA SPOJOV POTRUBIA

Počas prevádzky sa tlak v chladiacom okruhu zvyšuje. Môže to odhaliť netesnosti, ktoré neboli prítomné pri vašej počiatočnej kontrole tesnosti. Počas skúšobného chodu venujte čas tomu, aby ste skontrolovali, či všetky spojovacie body potrubia chladiča nie sú netesné. Pokyny nájdete v časti Kontrola úniku plynu.

5. Po úspešnom dokončení testu a potvrdení, že všetky kontrolné body v zozname kontrol, ktoré sa majú vykonať, boli PASSED (úspešné), postupujte takto:
  - a. Pomocou diaľkového ovládača vráťte jednotku na normálnu prevádzkovú teplotu.
  - b. Pomocou izolačnej pásky zabalte potrubné spojenia chladiča, ktoré ste počas procesu inštalácie vnútornej jednotky nezakryli.

## AK JE TEPLOTA AMBIENTU NIŽŠIA AKO 17°C (62°F)

Nemôžete použiť ovládač pre zapnutie funkcie COOL(CHLADENIA), pokiaľ je teplota okolitého prostredia menšia ako 17°C. V takejto situácii použite tlačidlo **MANUAL CONTROL(RUČNÁ KONTROLA)** pre otestovanie funkcie COOL(CHLADENIA).

1. Zdvihnite predný panel vnútornej jednotky a nadvihnite ho, kým nezacvakne na svojom mieste.
2. Tlačidlo **MANUAL CONTROL(RUČNÁ KONTROLA)** je umiestnené na pravej strane jednotky. Stlačte toto tlačidlo dvakrát pre aktiváciu funkcie COOL(CHLADENIA).
3. Vykonajte skúšobný chod ako obvykle.

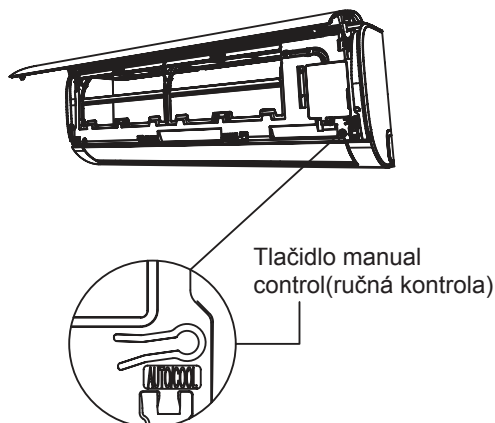

# Informácia o odpore

**(Použiteľné len pre nasledujúce jednotky))**

Zariadenie MSAFB-12HRN1-QC6 môže byť pripojené do zdroju, len vtedy ak je systémový odpor väčší ako  $0.373\Omega$ . V prípade nevyhnutnosti, prosím konzultujte to s autorizovaným dodávateľom pre informácie o systémovom odpore.

Zariadenie MSAFD-17HRN1-QC5 môže byť pripojené do zdroju, len vtedy ak je systémový odpor väčší ako  $0.210\Omega$ . V prípade nevyhnutnosti, prosím konzultujte to s autorizovaným dodávateľom pre informácie o systémovom odpore.

Zariadenie MSAFD-22HRN1-QC6 môže byť pripojené do zdroju, len vtedy ak je systémový odpor väčší ako  $0.129\Omega$ . V prípade nevyhnutnosti, prosím konzultujte to s autorizovaným dodávateľom pre informácie o systémovom odpore.



# KLIMATIZÁCIA

## ILUSTRÁCIA Diaľkového OVLÁDANIA

Veľmi vám ďakujem za zakúpenie nášho klimatizáciu.  
Pred použitím klimatizačného zariadenia si prosím  
prečítajte tento návod na obsluhu. Túto príručku si  
odložte pre budúce použitia.

## OBSAH

Špecifikácie diaľkového ovládača.....	44
Ovládacie tlačidlá.....	45
Indikátory na LCD .....	48
Ako použiť tlačidlá.....	49
Prevádzka Auto .....	49
Fungovanie Chladenia/Ohrievania/fúkania ventilátora .....	49
Ovládanie odvlhčovania.....	50
Prevádzka Timer .....	51
Spravovanie diaľkového ovládača .....	55

## Špecifikácie dial'kového ovládača

Model	RG57B1/BGE
Menovité napätie	3,0 V (suché batérie R03 / LR03 × 2)
Dosah prijmu signálu	8m
Prostredie	-5°C~60°C

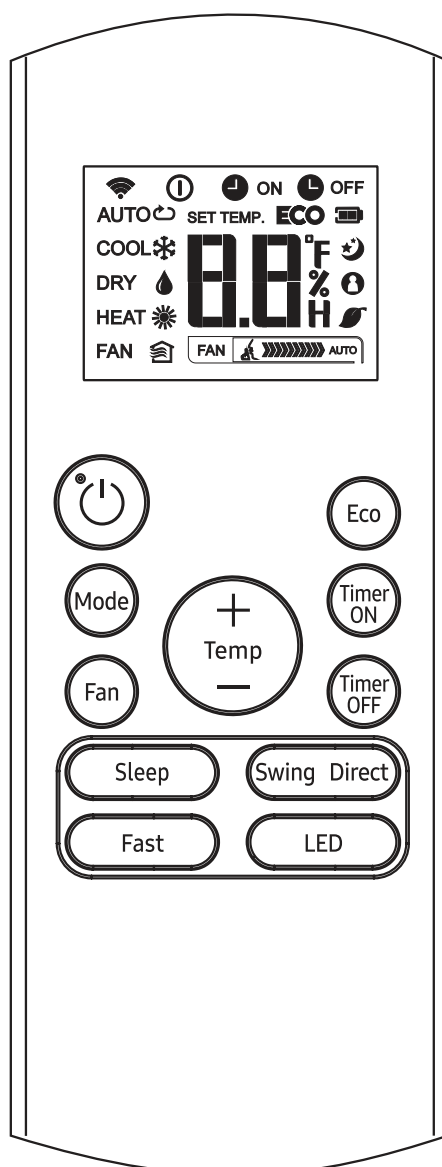

RG57B1/BGE

## Fungovanie tlačidiel

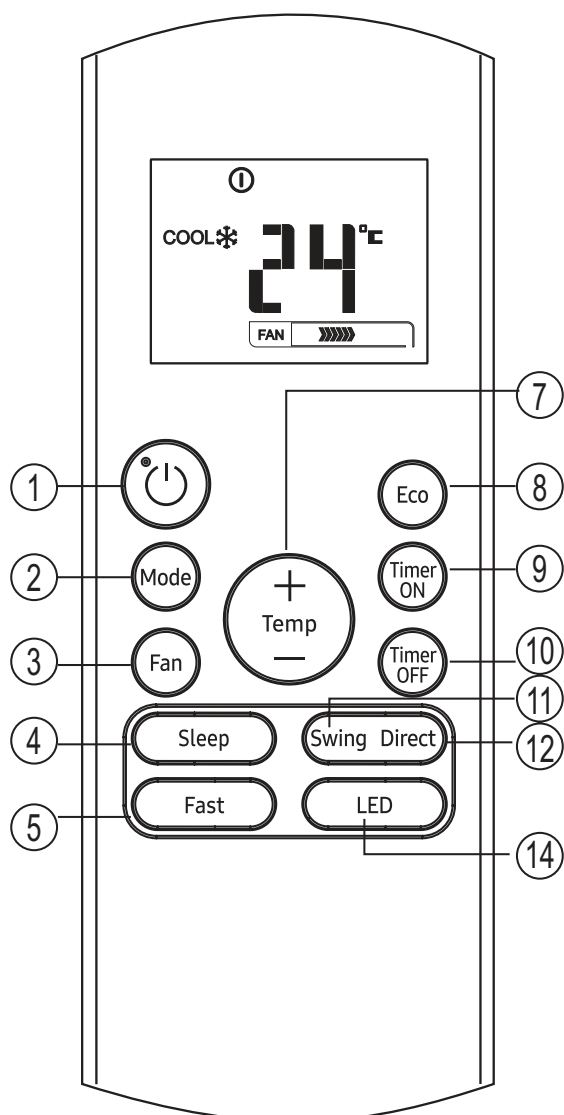

RG57B1/BGE

### 1 ON/OFF(ZAPNUTÝ/VYPNUTÝ) Tlačidlo

Toto tlačidlo vypne/zapne klimatizáciu.

### 2 MODE Tlačidlo

Stlačte toto tlačidlo pre modifikáciu módu klimatizácie v nasledujúcich sekvenciách:

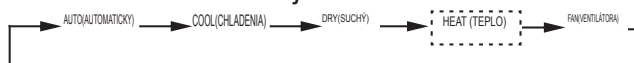

**POZNÁMKA:** Please do not select HEAT mode if the machine you purchased is cooling only type. Režim teplo nie je podporovaný iba chladenie prístroja.

### 3 FAN(VENTILÁTORA) Tlačidlo

Používané pre výber rýchlosti fúkania ventilátoru v 4 krokoch:

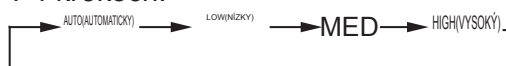

**POZNÁMKA:** Nie je možné zmeniť intenzitu fúkania v móde AUTO alebo DRY.

### 4 SLEEP(SPÁNKU) Tlačidlo

- Aktivácia/Deaktivácia funkcie spánku. Môže to udržať najviac komfortnú teplotu a zároveň ušetriť energiu. Táto funkcia je dostupná pri COOL(VENTILÁTOR), HEAT(TEPLO) alebo AUTO(AUTOMATICKÝ) módoch.
- Pre detail, pozri „fungovanie spánku“ v „Užívateľskej príručke“.

**POZNÁMKA:** Počas toho ako jednotka beží v móde SLEEP(SPÁNKU), stlačením tlačidla MODE, FAN SPEED alebo ON/OFF sa nič nestane.

### 5 TURBO Tlačidlo

Aktivácia/Deaktivácia funkcie Turbo. Funkcia Turbo umožňuje jednotke dosiahnuť prednastavenú teplotu pri fungovaní chladenia alebo zahrievania v čo najkratšom čase (pokiaľ vnútorná jednotka nepodporuje túto funkciu, tak sa nestane nič pri stlačení tlačidla)

### 6 SELF CLEAN tlačidiel (len pre RG57A7/BGEF)

Aktivácia/Deaktivácia funkcie SELF CLEAN

## Fungovanie tlačidiel

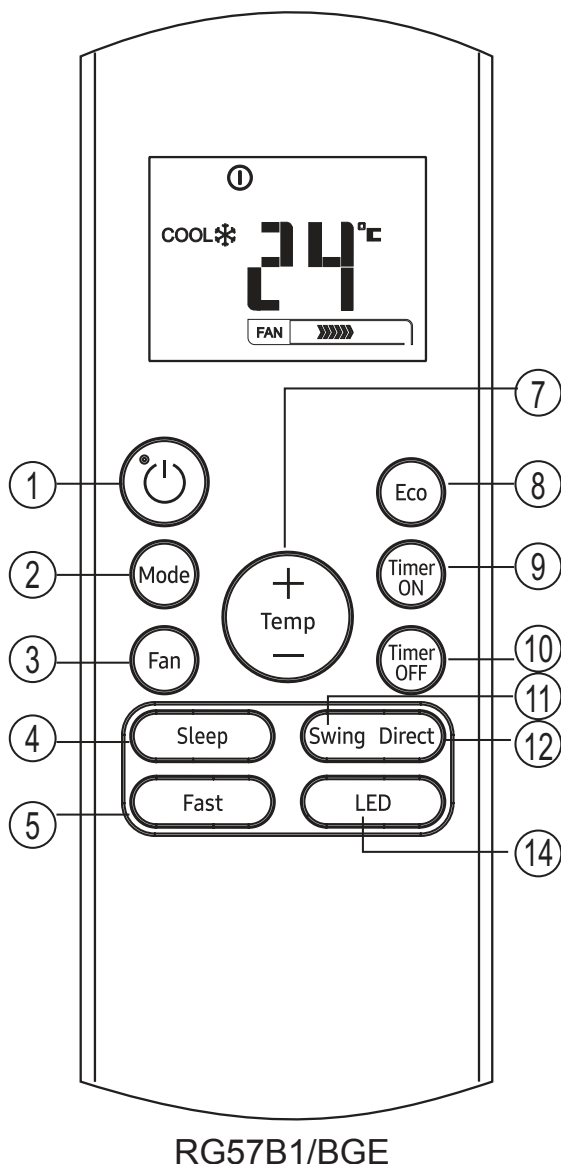

### 7 UP tlačidlo(▲)

Stlačením tohto tlačidla zvýšite nastavenie vnútornej teploty o 1°C na 30°C.

### DOWN tlačidlo(▼)

Stlačením tohto tlačidla znížite nastavenie vnútornej teploty o 1°C na 17°C.

**POZNÁMKA:** Nastavovanie teploty nie je k dispozícii v móde FAN.

### 8 ECO Tlačidlo

Používané pre vstup do energetického efektívneho módu. Pod módom chladenia, stlačte toto tlačidlo, diaľkový ovládač automaticky nastaví teplotu na 24°C, intenzita fúkania ventilátora na Auto pre šetrenie energie (ale iba vtedy keď je teplota nastavená na menej ako 24°C) Ak je nastavená teplota medzi 24 °C a 30°C, stlačte tlačidlo ECO, rýchlosť ventilátora sa zmení na Auto, nastavená teplota zostane nezmenená.

### POZNÁMKA:

- Stlačením tlačidla TURBO(TEPLO) alebo SLEEP(SPÁNKU), modifikáciou alebo nastavením nastavenej teploty na menej ako 24°C zastaví funkciu ECO.
- V režime ECO by mala byť nastavená teplota 24°C alebo viac. môže to mať za následok nedostatočné chladenie. Pokiaľ sa cítite nepohodlne, stlačte tlačidlo ECO pre jej zastavenie.

### 9 TIMER ON(ČASOVAČ ZAPNUTÝ) Tlačidlo

Stlačte toto tlačidlo pre naštartovanie auto-on časovej sekvencie. Každé stlačenie zvýši auto-časovanie 30 minútovými krokmi. Pokiaľ nastavený čas ukazuje 10.0, každým stlačením sa zvýši auto-časovanie 60 minútovými krokmi. Pre zrušenie auto-časovacieho programu, nastavte auto-on čas na 0.0

### 10 TIMER OFF(ČASOVAČ VYPNUTÝ) Tlačidlo

Stlačte toto tlačidlo pre naštartovanie auto-off časovej sekvencie. Každé stlačenie zvýši auto-časovanie 30 minútovými krokmi. Pokiaľ nastavený čas ukazuje 10.0, každým stlačením sa zvýši auto-časovanie 60 minútovými krokmi. Pre zrušenie auto-časovacieho programu, nastavte auto-off časovanie na 0.0

## Fungovanie tlačidiel

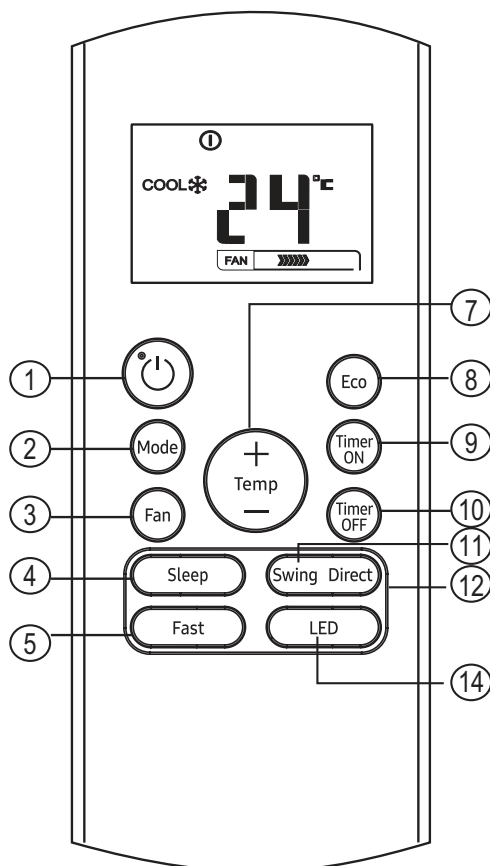

RG57B1/BGE

- 11 SWING(HOJDAČKA) Tlačidlo**  
Používané pre zastavenie alebo zahájenie horizontálneho pohybovanie horizontálneho žalúzia.
- 12 DIRECT Tlačidlo**  
Používané pre zmenu pohybu žalúzia a nastavenie požadovanej hore/dole smeru prúdenia vzduchu. Žalúzie sa mení po 6° stupňoch pri každom stlačení tlačidla.
- 13 FOLLOW ME Tlačidlo (len pre RG57A7/BGEF)**  
Stlačte toto tlačidlo pre zahájenie funkcie Follow ME, dial'kový displej zobrazuje aktuálnu teplotu a jeho lokáciu. Dial'kový ovládač pošle tento signál do klimatizácie každé 3 minúty, až kým znova nestlačíte tlačidlo Follow Me. Klimatizácia zruší funkciu Follow Me(Nasleduj ma) automaticky pokiaľ sa k nej nedostane žiadna informácia počas 7 minútového intervalu.
- 14 LED Tlačidlo**  
Deaktivácia/Aktivácia vonkajšieho displeja. Pri stlačení tlačidla, vonkajší displej sa vyčistí stlačením znova sa rozsvieti displej.

### POZNÁMKA:

- Buttons design is based on typical model and might be slightly different from the actual one you purchased, the actual shape shall prevail.
- Všetky funkcie popísane sú dosiahnuté danou jednotkou. Pokiaľ jednotka nemá túto funkciu, tak pri stlačení relevantného tlačidla sa nebude nič diať.
- Ak existujú veľké rozdiely medzi popisom funkcie „Dial'kový ovládač, Ilustrácia“ a „PRÍRUČKA POUŽÍVATEĽA“, má prednosť opis „PRÍRUČKA POUŽÍVATEĽA“.



## Indikátory na LCD

Informácie sú zobrazené pokiaľ je zapnutý diaľkový ovládač.

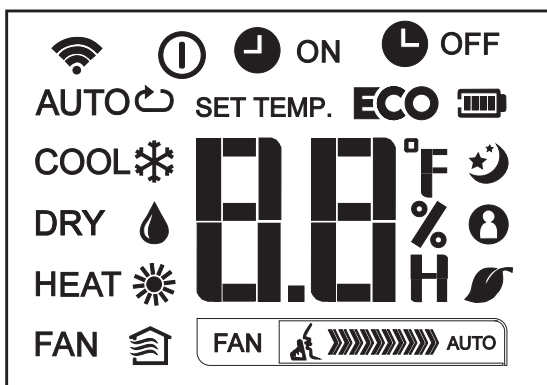

## Zobrazenie režimu

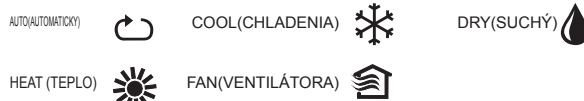

Zobrazí sa keď sú dáta prenášané.

Zobrazí sa keď je diaľkový ovládač ON.

Zobrazenie stavu batérie (detekcia slabšej baterky)

**ECO** Zobrazuje keď je funkcia ECO aktívna.

ON Zobrazí sa ak je TIMER ON nastavený.

OFF Zobrazí sa ak je TIMER OFF(ČASOVAČ VYPNUTÝ) nastavený.

Ukazuje nastavenú teplotu, izbovú teplotu, alebo čas pod TIMER(ČASOVAČ) nastavením.

Zobrazí sa fungovanie režimu spánku.

Indikuje že klimatizácia funguje v móde Follow me(Nasleduj ma).

Nie je k dispozícii pre túto jednotku.

Nie je k dispozícii pre túto jednotku.

## Indikácia rýchlosti fúkania ventilátora

Nízka rýchlosť

Stredná rýchlosť

Vysoká rýchlosť

Automatická rýchlosť fúkania ventilátora

### Poznámka:

Všetky indikátory zobrazené v schéme sú z dôvodu ich jasnej prezentácie. Ale počas aktuálneho fungovania sú zobrazené na displeji len relevantne symboly funkcie.

## Ako použiť tlačidlá

## Prevádzka Auto

Zaisti že jednotka je zapojená a zdroj napätia je k dispozícii.

1. Stlačením tlačidla **MODE** vyberte položku Auto.
2. Stlačte tlačidlo **UP/DOWN** pre nastavenie požadovanej teploty. Teplota môže byť nastavená v rozmedzí 17°C až 30°C v 1°C krokoch.
3. Stlačte tlačidlo **ON/OFF** pre zapnutie klimatizácie.

### POZNÁMKA

1. V automatickom móde, klimatizácia môže logicky meniť medzi módmi Cooling, Fan a Heating podľa rozdielu teploty medzi okolitou izbovou teplotou a nastavenou teplotou pomocou diaľkového ovládača.
2. V módeAuto(Automatically),nie je možné meniť intenzitu fúkania ventilátora. Už je to ovládané automaticky.
3. Pokiaľ vám nevyhovuje Auto mód, môžete to zmeniť manuálne.

## Funkcie Chladenia/Ohrievania/Ventilátora

Zaisti že jednotka je zapojená a zdroj napätia je k dispozícii.

1. Stlačte tlačidlo **MODE** pre výber módu COOL, HEAT (iba módy chladenia a ohrievania), FAN.
2. Stlačte tlačidlo **UP/DOWN** pre nastavenie požadovanej teploty. Teplota môže byť nastavená v rozmedzí17°C~30°C s krokom1°C
3. Stlačte tlačidlo **FAN** pre vybranú intenzitu fúkania ventilátoru: Auto, nízka, stredná a vysoká.
4. Stlačte tlačidlo **ON/OFF** pre zapnutie klimatizácie.

### POZNÁMKA

Pri použití módu FAN, nastavená teplota nie je zobrazená na diaľkovom ovládací a tým pádom nie možné kontrolovať izbovú teplotu. V tomto prípade, iba kroky 1,3 a 4 je možné vykonať.

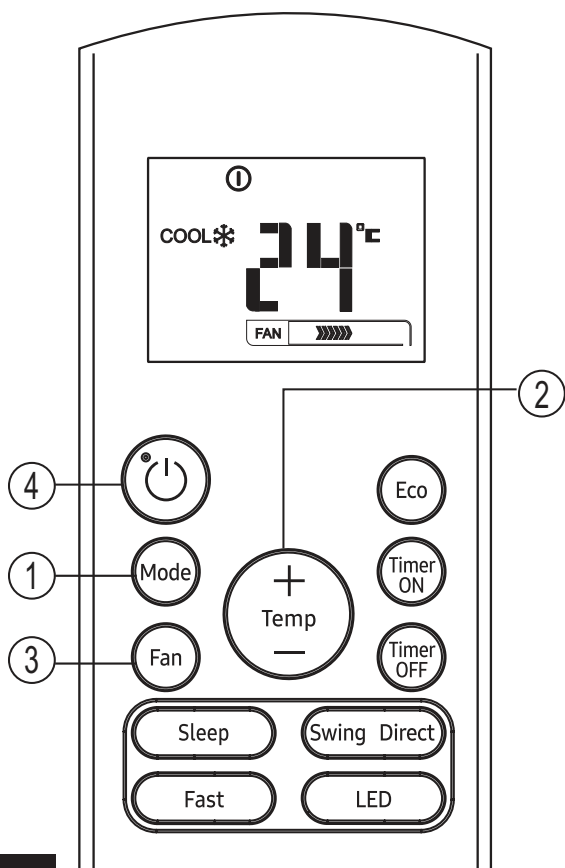
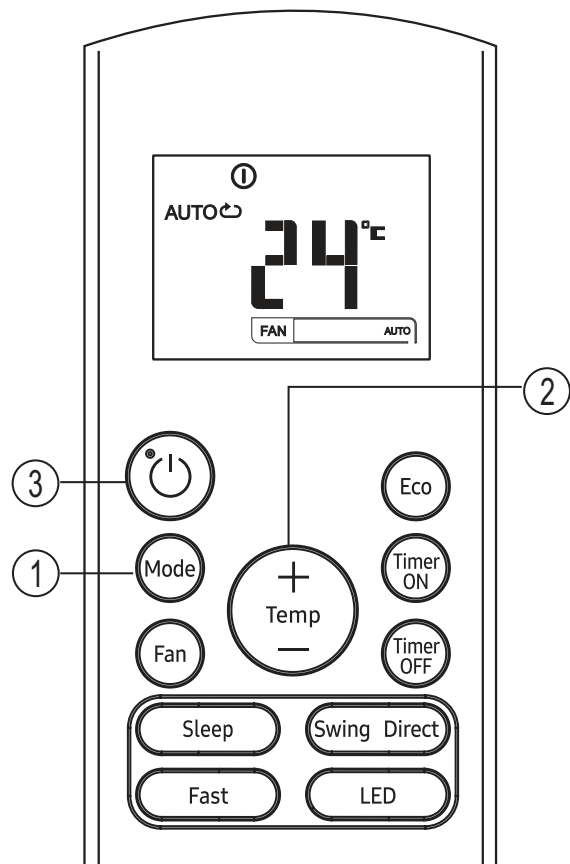

## Ako použiť tlačidlá

## Ovládanie odvlhčovania

Zaisti že jednotka je zapojená a zdroj napätia je k dispozícii.

1. Stlačením tlačidla **MODE** vyberte režim DRY (SUCHÝ).
2. Stlačte tlačidlo **UP/DOWN** pre nastavenie požadovanej teploty. Teplota môže byť nastavená v rozmedzí 17°C až 30°C v 1°C krokoch.
3. Stlačte tlačidlo **ON/OFF** pre zapnutie klimatizácie.

### POZNÁMKA

V móde Odvlhčovania, nie je možné meniť intenzitu fúkania ventilátora. Už je to ovládané automaticky.

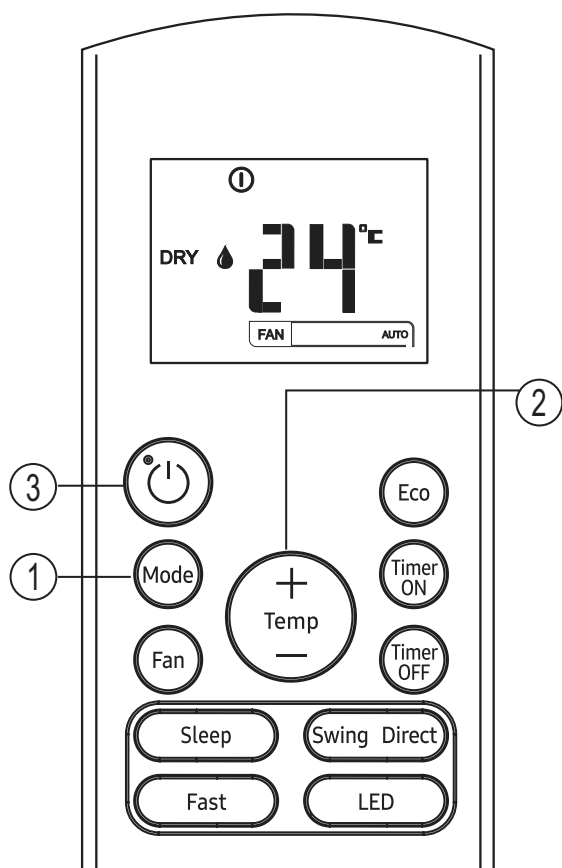

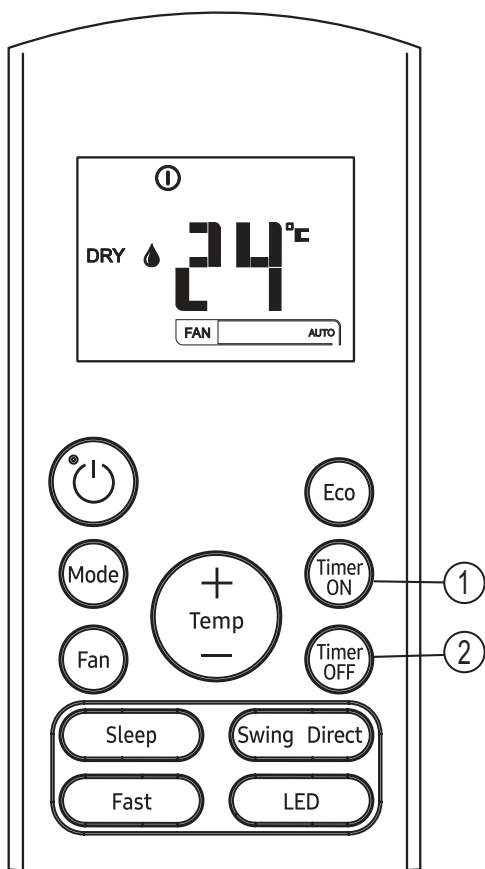

### **Prevádzka Timer**

Stlačte tlačidlo TIMER ON pre zmenu auto-časovania jednotky. Stlačte tlačidlo TIMER OFF pre zmenu auto-časovania jednotky.

#### **Pre nastavenie Auto-on času.**

1. Stlačte tlačidlo TIMER ON(ČASOVAČ ZAPNUTÝ). Dial'kový ovládač ukazuje TIMER ON, posledné auto-on nastavenie času signalizuje „H“ na displeji. Teraz je možné resetovať Auto-on časovanie pre START fungovania.
2. Stlačte tlačidlo TIMER ON znova pre nastavenie požadovaného Auto-on časovania. Vždy keď stlačíte tlačidlo, čas sa zvýši o pol hodinu v rozmedzí 0 až 10 hodín a každú hodinu v rozmedzí 10 až 24 hodín.
3. Po nastavení TIMER ON, bude tam malé meškanie predtým než dial'kový ovládač prenesie signál klimatizácie. Potom, po približne ďalších 2 sekundách, signál „h“ sa objaví a nastavená teplota sa znova objaví na displeji.

#### **Pre nastavenie Auto-off časovania.**

1. Stlačte tlačidlo TIMER OFF(ČASOVAČ VYPNUTÝ).. Dial'kový ovládač ukazuje TIMER OFF, posledné auto-off nastavenie času signalizuje „H“ na displeji. Teraz je možné resetovať Auto-off časovanie pre START fungovania.
2. Stlačte tlačidlo TIMER OFF znova pre nastavenie požadovaného Auto-off časovania. Vždy keď stlačíte tlačidlo, čas sa zvýši o pol hodinu v rozmedzí 0 až 10 hodín a každú hodinu v rozmedzí 10 až 24 hodín.
3. Po nastavení TIMER OFF(ČASOVAČ VYPNUTÝ), bude tam malé meškanie predtým než dial'kový ovládač prenesie signál klimatizácie. Potom, po približne ďalších 2 sekundách, signál „H“ sa objaví a nastavená teplota sa znova objaví na displeji.

**UPOZORNENIE**

- Efektivita fungovania nastavenia času pomocou ovládača pre funkciu čase je obmedzena týmito nastaveniami: 0,5, 1,0, 1,5, 2,0, 2,5, 3,0, 3,5, 4,0, 4,5, 5,0, 5,5, 6,0, 6,5, 7,0, 7,5, 8,0, 8,5, 9,0, 9,5, 10, 11, 12, 13, 14, 16, 17, 18, 19, 20, 21, 22, 23 a 24.

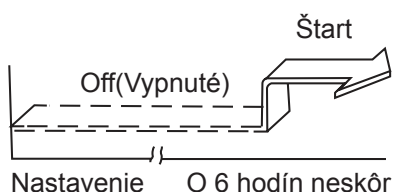
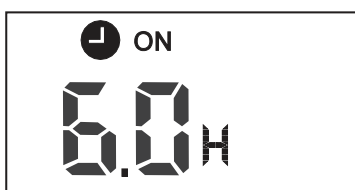
**Príklad nastavenia časovania.****TIMER OFF (ČASOVAČ VYPNUTÝ) (Auto-off fungovanie)**

Funkcia TIMER ON je vhodná pre použitie automatického zapnutia pred tým ako sa vrátite domov. Klimatizácia začne automaticky fungovať v nastavenom čase.

**Príklad:**

Pre naštartovanie klimatizácie za 6 hodín.

1. Stlačte tlačidlo TIMER ON, posledné nastavenie času začatia fungovania a signál „H“ sa objaví na displeji.
2. Stlačte tlačidlo TIMER ON pre zobrazenie „6.0H“ na časovači diaľkového ovládača.
3. Počkajte 3 sekundy a digitálny displej ukáže teplotu znovu. „TIMER ON“ indikátor zostane zapnutý a táto funkcia bude aktívna.

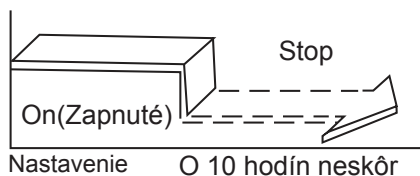

### TIMER OFF ( ČASOVAČ ZAPNUTÝ)(Auto-off fungovanie)

Funkcia TIMER OFF je vhodná pre použitie automatického vypnutia pred tým ako idete spať. Klimatizácia sa automaticky vypne v nastavenom čase.

#### Príklad:

Pre vypnutie klimatizácie za 10 hodín.

1. Stlačte tlačidlo TIMER OFF, posledné nastavenie času skončenia fungovania a signál „H “ sa objaví na displeji.
2. Stlačte tlačidlo TIMER OFF ( ČASOVAČ ZAPNUTÝ) pre zobrazenie „10H“ na TIMER OFF displeji diaľkového ovládača.
3. Počkajte 3 sekundy a digitálny displej ukáže teplotu znovu. „TIMER OFF(ČASOVAČ VYPNUTÝ)“ indikátor zostane zapnutý a táto funkcia bude aktívna.

### Kombinovaný časovač

(Súčasne nastavenie ON a OFF časovačov)

TIMER OFF → TIMER ON(ČASOVAČ VYPNUTÝ → ČASOVAČ ZAPNUTÝ)

(On → Stop → Štart fungovanie)

Táto funkcia je vhodná pokiaľ chcete aby sa klimatizácia vypla, keď pôjdete spať a zapla znova ráno, keď sa zobudíte alebo sa budete vraciat domov.

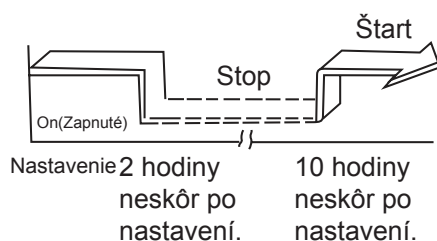
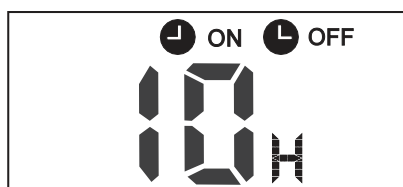

#### Príklad:

Pre vypnutie klimatizácie 2 hodiny po nastavení a znova začatie po 10 hodinách po nastavení.

1. Stlačte tlačidlo TIMER OFF(ČASOVAČ VYPNUTÝ)..
2. Stlačte tlačidlo TIMER OFF(ČASOVAČ ZAPNUTÝ) pre zobrazenie 2.0H na TIMER OFF displeji.
3. Stlačte tlačidlo TIMER ON(ČASOVAČ ZAPNUTÝ).
4. Stlačte tlačidlo TIMER ON(ČASOVAČ ZAPNUTÝ) pre zobrazenie 10H na TIMER ON(ČASOVAČ ZAPNUTÝ) displeji.
5. Počkajte 3 sekundy a digitálny displej ukáže teplotu znovu. „TIMER ON OFF“ indikátor ostáva zapnutý v prípade že je tato funkcia aktívna.



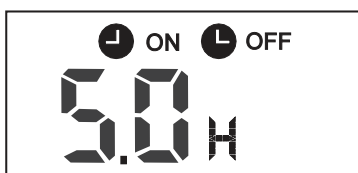

TIMER ON → TIMER OFF(ČASOVAČ VYPNUTÝ → ČASOVAČ ZAPNUTÝ)

(On → Stop → Štart fungovanie)

Táto funkcia je vhodná pokiaľ chcete aby sa klimatizácia zapla pred vstavaním a zastavila, keď odchádzate z domu.

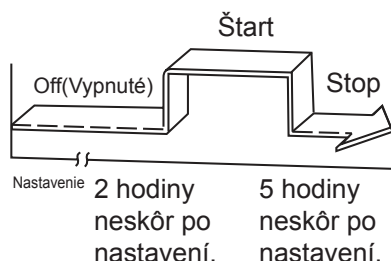

#### **Príklad:**

Pre zapnutie klimatizácie po 2 hodinách po nastavení a vypnutia po 5 hodinách po nastavení.

1. Stlačte tlačidlo TIMER ON(ČASOVAČ ZAPNUTÝ).
2. Stlačte tlačidlo TIMER ON(ČASOVAČ ZAPNUTÝ) pre zobrazenie 2.0H na TIMER ON(ČASOVAČ ZAPNUTÝ) displeji.
3. Stlačte tlačidlo TIMER OFF(ČASOVAČ VYPNUTÝ)..
4. Stlačte tlačidlo TIMER OFF(ČASOVAČ ZAPNUTÝ) pre zobrazenie 5.0H na TIMER OFF displeji.
5. Počkajte 3 sekundy a digitálny displej ukáže teplotu znovu. „TIMER ON(ČASOVAČ VYPNUTÝ) a TIMER OFF(ČASOVAČ ZAPNUTÝ)“ indikátor ostáva zapnutý a táto funkcia aktívna.

Zariadenie by mohlo byť v súlade s miestnymi národnými predpismi.

- V Kanade by mal spĺňať požiadavky normy CAN ICES-3 (B) / NMB-3 (B).
- V USA je toto zariadenie v súlade s časťou 15 predpisov FCC. Prevádzka podlieha nasledujúcim dvom podmienkam:
  - (1) Tento prístroj nemusí spôsobiť škodlivé rušenie, a
  - (2) tento prístroj musí akceptovať rušenie prijaté, zahrnuje rušenie ktoré môže spôsobiť nežiaducu funkciu.

Zmeny alebo úpravy, ktoré neschválila strana zodpovedná za súlad, by mohli viesť k zrušeniu oprávnenia používateľa prevádzkovať zariadenie.

#### **POZNÁMKA:**

Toto zariadenie bolo testované a bolo zistené, že vyhovuje obmedzeniam pre digitálne zariadenia triedy B podľa časti 15 pravidiel FCC. Tieto limity sú navrhnuté tak, aby poskytovali primeranú ochranu pred škodlivým rušením pri inštalácii v domácnosti. Toto zariadenie vytvára, používa a môže vyžarovať vysokofrekvenčnú energiu, a ak nie je nainštalované a používané v súlade s pokynmi, môže spôsobiť škodlivé rušenie rádiovkej komunikácie. Neexistuje však žiadna záruka, že k rušeniu nedôjde pri konkrétnej inštalácii. Ak toto zariadenie spôsobí škodlivé rušenie rozhlasového alebo televízneho príjmu, ktoré sa dá zistiť vypnutím a zapnutím zariadenia, odporúča sa, aby sa používateľ pokúsil napraviť rušenie jedným alebo viacerými z nasledujúcich opatrení:

- Nasmerujte alebo premiestnite prijímaciu anténu.
- Zväčšite vzdialenosť medzi zariadením a prijímačom.
- Pripojte zariadenie do zásuvky v inom obvode, ako je obvod, ku ktorému je pripojený prijímač.
- Požiadajte o pomoc predajcu alebo skúseného rádio/ TV technika.

## Spravovanie dial'kového ovládača

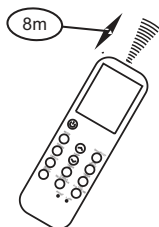
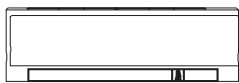

### Pozícia dial'kového ovládača.

- Použite dial'kový ovládač v rozsahu do 8 metrov od prístroja, mierením na snímač. Prijem je indikovaný pípnutím.

#### ▲ UPOZORNENIE

- Klimatizácia nebude fungovať pokiaľ sú závesy, dvere alebo iný materiál bráni ovládaču prenosu signálu z ovládača do vnútornej jednotky.
- Predchádzajte akékoľvek vyliatie kvapaliny na dial'kový ovládač. Nevystavujte dial'kový ovládač priamemu slnečnému žiareniu alebo teplu.
- Pokiaľ je infračervený snímač na vnútornej jednotky vystavený slnečnému žiareniu, klimatizácia nemusí fungovať správne. Použite závesy pre prevenciu dopadu slnečného žiarenia na snímač.
- Pokiaľ ďalšie elektrické prístroje reagujú na signál ovládača, posuňte tieto prístroje alebo to konzultujte s lokálnym predajcom.
- Nehádzajte na zem dial'kový ovládač. Zachádzajte pečlivo.
- Nedávajte ťažké objekty alebo nestúpajte po dial'kovom ovládací.

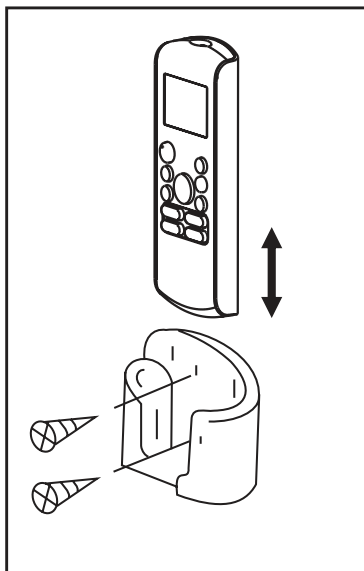

### Použite držiak na dial'kový ovládač (voliteľne)

- Dial'kový ovládač môže byť upevnený na stenu alebo stĺp použitím držiaku na neho (nie je dodávané, nutne zakúpiť samostatne)
- Pred inštaláciou dial'kového ovládača, skontrolujte či klimatizácia prijíma signál správne.
- Nainštalujte dial'kový pult dvoma skrutkami.
- Pre inštaláciu alebo odstránenie dial'kového pultu, pohybujte hore alebo držiakom.

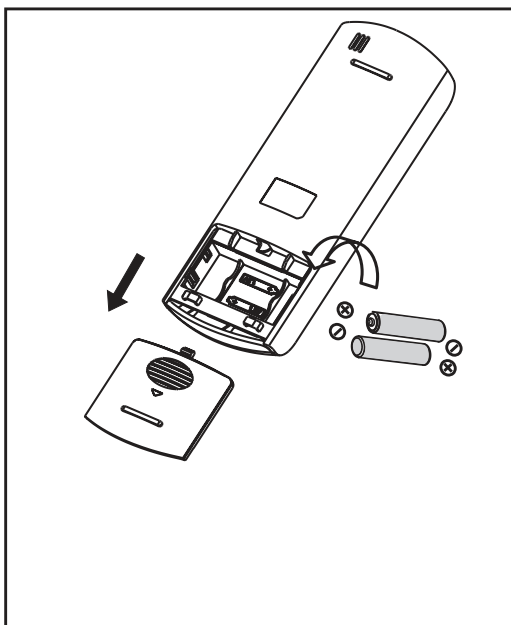

## Výmena batérií.

Nasledujúce prípady značne spotrebúvajú batérie. Vymeňte staré batérie novými.

- Pípanie nevzniká ak je signál prenášaný.
- Indikátor sa stratí.

Dialkový ovládač je napájaný dvoma suchými batérie (R03/LR03×2) uložené v zadnej časti častí a chránená krytom.

- (1) Vyberte kryt na zadnej strane dialkového ovládača.
- (2) Vyberte staré batérie a vložte nové, správnym uložením do (+) a (-) koncoch.
- (3) Kryt vráťte späť.

**POZNÁMKA:** Pokiaľ sú batérie vybrané, dialkový ovládač vymaže všetko naprogramovanie. Po vložení nových batérií, dialkový ovládač musí byť znovu naprogramovaný.

## **!** UPOZORNENIE

- Nekombinujte staré a nové batérie alebo batérie iných typov.
- Nenechávajte batérie v dialkovom ovládači pokiaľ sa nebudú používať 2 až 3 mesiace.
- Nevhadzujte batérie do netriedeného komunálneho odpadu. Pri takomto odpade je potrebný samostatný zber na osobitné zaobchádzanie.

# Postupy údržby

---

## Vykonanie skúšok úniku plynu na opravu

---

V prípade opravy chladiaceho okruhu sa musí dodržať nasledujúci postup, aby sa zväžila horľavosť.

- 1 Vymeňte chladivo.
- 2 Prežeňte chladivý systém inertnými plynom.
- 3 Pykonajte evakuáciu.
- 4 Prezente systém ešte raz inertným plynom.
- 5 Otvorte systém.
- 6 Opravte.
- 7 Naplňte systém chladivom.
- 8 Prezente systém dusíkovým fúkaním pre bezpečnosť.
- 9 Opakujte predchádzajúce kroky niekoľko krát až kým nebude žiadne chladivo v systéme.



### UPOZORNENIE

- Kompresný vzduch alebo kyslík by nemal byť používaný.
- Prezente systém dusíkovým fúkaním, naplňte chladivo až pokiaľ nie dosiahnutý pracovný tlak, ventilujte do atmosféry, a potom potiahnite vákuum.
- Pre konečné fúkanie dusíka, systémy musí byť ventilované do atmosféry.
- Táto procedúra je podstatná v prípade spájkovania potrubia.
- Uistite sa že odtok vákuovej pumpy je zatvorený a žiadne zapaľovacie zdroje a nie je ventilácia dostupná.
- Na obvod nepoužívajte žiadne trvalé indukčné alebo kapacitné záťaž bez toho, aby ste sa ubezpečili, že to nepresiahne povolené napätie a prúd povolené pre klimatizačnú jednotku.

## Vyrad'ovanie

---

Nasledujúce požiadavky musí byť dodržané pred a počas vyrad'ovacieho procesu:

- Pred vyradením, pracovník by mal byť oboznámený s detailmi produktu.
- Všetko chladiva by malo byť obnovené bezpečne.
- Pred zahájením procesu, olejové a chladivé vzorky by mali byť zbrané v prípade analýzy pre možnosť znovu použitia.
- Pred zahájením procesu, zdroj napätia musí byť k dispozícii.

- 1 Bud'te oboznámení s detailmi vybavenia.
- 2 Izolujte systém elektricky.
- 3 Pred zahájením procesu, uistite sa že:
  - Nejaké mechanické vybavenie je k dispozícii pre manipuláciu s chladiacimi valcami.
  - All PPE (osobne ochrane vybavenie) je k dispozícii servisu.
  - Obnovovací proces by mal byť pod dozorom kompetentnej osoby.
  - Obnovovacie vybavenie a valce odpovedajú štandardom.
- 4 Znížte chladiaci systém, ak je to možné.
- 5 Pokiaľ nie možné vakuovanie, vytvorte rozdeľovač tak že chladiva môže byť ľahko odstránene s časti systému.
- 6 Uistite sa že valce sú umiestene na mierkach pred obnovou.
- 7 Zaháňte obnovovací systém podľa pokynom výrobcu.
- 8 Nepreťažujte valce. (Nie viac ako 80 %)
- 9 Uistite sa že valec je nastavený v rozsahu maximálneho možno tlak, aspoň dočasne.
- 10 Po naplnenie, uistite sa za valce a vybavenie si spravené odstránene z miesta a všetko izolačnej ventily sa zatvorene.
- 11 Obnovené chladivo by nemalo byť naplnene do chladiaceho systému pokiaľ nie je čisté a skontrolované.

Pre informácie ohľadne záväzkov Samsungu voči prostrediu a produktovo špecifických regulačných povinnostiach a to REACH, WEE, Batérie, navštívte stránku: [samsung.com/uk/aboutsamsung/samsungelectronics/corporatecitizenship/data\\_corner.html](https://samsung.com/uk/aboutsamsung/samsungelectronics/corporatecitizenship/data_corner.html)



Tento spotrebič je plnený R-32.

